

P56110T

GB	Wireless Thermostat
CZ	Bezdrátový termostat
SK	Bezdrôtový termostat
PL	Termostat bezprzewodowy
HU	Vezeték nélküli termosztát
SI	Brezžični termostat
RS HR BA ME	Bežični termostat
DE	Drathloser Thermostat
UA	Бездротовий термостат
RO MD	Termostat fără fir
LT	Belaidis termostatas
LV	Bezvadu termostats
EE	Juhtmevaba termostaat
BG	Безжичен термостат
FR	Thermostat sans fil
IT	Termostato senza fili
ES	Termostato inalámbrico
NL	Draadloze thermostaat

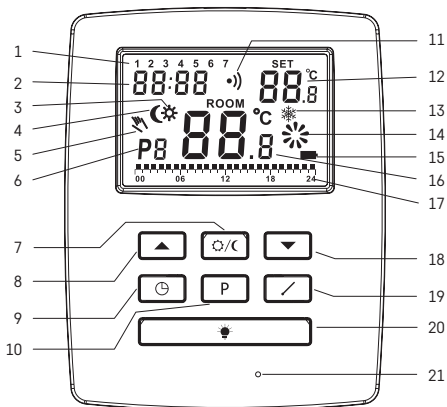



1

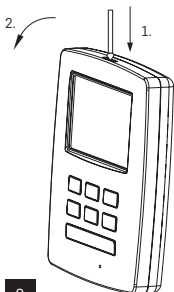

2

front part
 přední část'
 przednia część
 etűlső rész
 spređnji del
 Prednji dio
 Vorderseite
 верхня частина
 partea frontală
 Priekinė dalis
 Priekšpuse
 esikülg
 передна част
 Partie arrière
 Parte anteriore
 Parte delantera
 Voorstedeel

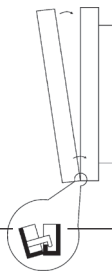

rear part
 zadní část'
 tylna część
 hátulsó rész
 zadnji del
 Stražnji dio
 Rückseite
 нижня частина
 partea din spate
 Galinė dalis
 Aizmugure
 tagakülg
 задна част
 Partie avant
 Parte posteriore
 Parte trasera
 Achterste deel

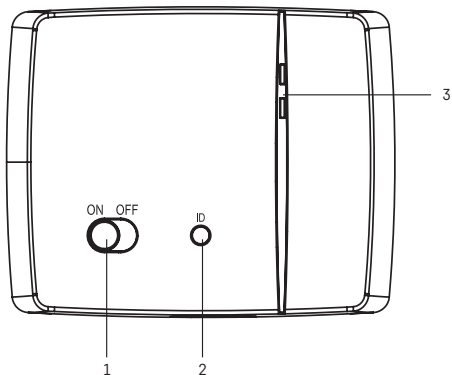

3

GB | Wireless Thermostat

The P56110T thermostat is designed for controlling heating and air-conditioning systems. Unlike conventional home thermostats, the P56110T thermostatic system has a separate, wirelessly connected control unit (transmitter) and a switching unit (receiver). The switching unit is used to connect and switch heating/air-conditioning systems while the portable control unit is used to control and adjust temperature. The units communicate with each other via radio signal. The advantage of the system is its variability and easier access to temperature controls.

Important

- Before first use, make sure to read carefully the Operating Manual for the thermostat, as well as the manual for the boiler or air-conditioning equipment.
- Turn off power before installing the thermostat!
- Installation should be carried out by a qualified professional!
- Abide by prescribed standards during installation.

SPECIFICATIONS

Switched load: max. 230 V AC; 16 A for resistive load; 5 A for inductive load
Clock accuracy: ± 60 seconds/month

Temperature measurement: 0 °C to 40 °C with 0.1 °C resolution; accuracy ± 1 °C at 20 °C

Temperature setting: 7 °C to 30 °C in 0.2 °C increments

Differential setting: 0.1; 0.2; 0.5; 1 °C

Operating temperature: 0 °C to 40 °C

Storage temperature: -10 °C to 60 °C

Unit interconnection: via 868 MHz radio signal, max. 25 mW e.r.p.

Pairing capacity: max. 6 receivers

Transmitter unit range: up to 100 m in an open space

Power supply:

Control unit (transmitter) 2x 1.5 V type AA (LR6) batteries

Switching unit (receiver) 230 V AC/50 Hz

Dimensions and weight:

Control unit: 23 x 97 x 122 mm; 143 g

Switching unit: 37 x 115 x 91 mm; 150 g

Control (Portable) Unit

(see Fig. 1)

- | | |
|----------------------------------|--------------------------------|
| 1 – day of the week | 12 – set temperature |
| 2 – clock | 13 – frost indication |
| 3 – comfort mode | 14 – operation status icon |
| 4 – economy mode | 15 – battery status indication |
| 5 – manual control | 16 – current room temperature |
| 6 – programme preset | 17 – day profile |
| 7 – comfort/economy mode switch | 18 – DOWN button |
| 8 – UP button | 19 – change temperature |
| 9 – change clock | 20 – illuminate screen |
| 10 – change programme | 21 – RESET |
| 11 – wireless communication icon | |

Removing the Rear Cover of the Control Unit

(see Fig. 2)

1. Use a screwdriver to press and hold the inner lock.
2. Remove THE front cover.

Switching Unit

(see Fig. 3)

- 1 – main switch
- 2 – pairing button
- 3 – LED indicators

LED Indicators

- Blue LED indicates the switching unit is powered by 230 V AC. If the unit is not connected to power or if the main switch is in the OFF position, the blue LED is not lit.
- Red LED is lit while the heating/air-conditioning system is active.

Main Switch

If the heating/air-conditioning system is not used for an extended period of time, it is recommended to turn the switching unit off (move the main switch to the OFF position).

INSTALLATION

Pairing the Control Unit with the Switching Unit

Pairing enables transmission of information between the control unit and the switching unit.

The units pair automatically (self-learning) after pressing the "ID" button.

Attention: When pairing two or more receivers, it is necessary to have pairing mode activated on all receivers simultaneously!



1. Insert 2× 1.5 V AA batteries into the control unit (make sure polarity of the batteries is correct). Use alkaline batteries only, not rechargeable ones.
2. Connect the switching unit correctly to the power source, and press and hold the "ID" button; the top red LED starts flashing.

Long-press the screen illumination button () on the control unit within 10 seconds.

Both units will automatically pair and the  icon will be displayed. The red LED on the switching unit will stop flashing and goes out.

If the pairing of the units fails, the  icon will be flashing instead.

Testing Wireless Communication between the Units

1. Use the  button to select a temperature a few degrees higher than the current room temperature.
2. Wait for approximately 10 seconds or press the  button.
3. The red LED on the switching unit will light up.
4. If the LED does not light up, move the control unit closer to the switching unit. Press the  button to set a value which is lower than the room temperature – the receiver must switch off.
5. Repeat steps 1 to 4.

The maximum range between the control and switching unit is 100 m in an open space. The range may decrease indoors as the signal has to pass through walls and other obstacles.

6. Press the "RESET" button once the test is complete.

Deleting the Memory (Code) of Paired Units

To delete the pairing code used between the control and switching unit, follow the instructions below. Press and hold the "ID" button on the switching unit; the red LED will start flashing. Short press the "ID" button again within 10 seconds. The red LED will stop flashing and goes out. The pairing code is deleted.

Replacing the Original Thermostat

ATTENTION: Before replacing the thermostat, disconnect the heating/air-conditioning system from the power in your flat. This will prevent potential injury by electric current. Before disconnecting the leads, read the following instructions carefully.

1. Turn off the original thermostat and remove the thermostat cover.
2. Unscrew the thermostat from the wall panel.
3. Unscrew the connecting rear panel of the thermostat from the wall. Pull the rear panel out a sort distance from the wall, but do not disconnect any wires yet.

Marking Wires

1. Identify and disconnect each wire.
2. Secure the wires against getting torn out.
3. If the hole behind the thermostat is too large, seal it with insulating foam to prevent air flow. This is to prevent incorrect temperature measurement.

Thermostat Placement

Thermostat (control unit) location significantly affects its function. Place it in a room where members of the family spend most of their time. Choose a spot preferably on an inside wall where air circulates freely and there is no direct sunlight. Do not place the thermostat in the vicinity of heat sources (such as TV sets, radiators, fridges), or close to a door (due to frequent shocks or vibrations). Failure to comply with these recommendations will prevent proper control over room temperature.

Mounting the Switching Unit onto the Wall

1. Remove the rear cover of the switching unit.
2. Mark positions for holes.
3. Drill two holes, carefully insert the plastic wall plugs into them and use two screws to mount the rear cover of the switching unit.
4. Connect the wires to the labelled terminals according to the wiring diagram.
5. Complete the installation by fitting the switching unit onto the mounted rear cover.

Wiring Diagram

The P56110T thermostat can be used with any one-stage heating or air-conditioning system.

NO – switched contact

COM – contact for the switch

L – 230 V AC power connection

N – neutral conductor

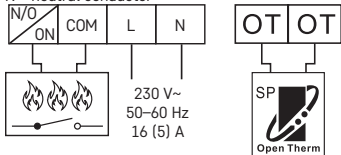

Pump/Motorised Valve Wiring Diagram

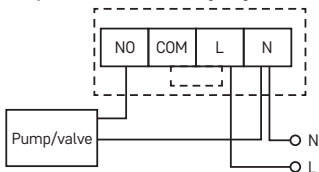

Floor Heating Wiring Diagram

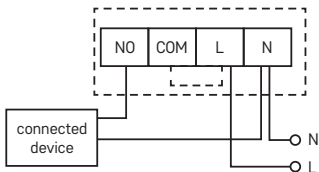

Boiler Wiring Diagram (Zero Voltage Switching)

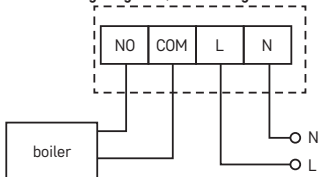

- The pre-installed wire coupler between COM and L will not be connected.

OpenTherm Connection Diagram

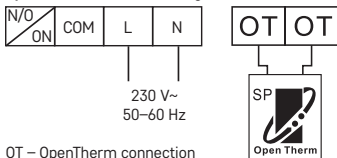

OT – OpenTherm connection

Mounting the Control Unit (If You Do Not Wish to Use the Unit's Portability)

1. Remove the control unit's rear cover.
2. Mark positions of the holes for rear cover.
3. Drill two holes, carefully insert plastic wall plugs and push them in flush with the wall.
4. Use two screws to mount the rear cover of the control unit.
5. Complete the installation by fitting the switching unit onto the mounted rear cover.

Selecting Heating/Air-Conditioning System

1. Remove the rear cover of the control unit – the printed circuit board inside has 3 DIP switches. These 3 switches are used to adjust the temperature differential and switch between the heating/air-conditioning system.
2. Adjust the DIP switch (position 3) depending on your choice of heating or air-conditioning system as indicated in the following figure.

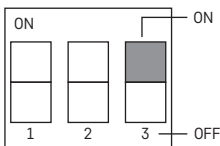

ON – heating
OFF – air-conditioning

Selecting Temperature Differential

The temperature differential (hysteresis) is the difference in temperature required for switching the system on and off. If, for example, you set the temperature in the heating system to 20 °C and differential to 0.2 °C, the thermostat activates heating as soon as room temperature drops to 19.8 °C and switches heating off when temperature reaches 20.2 °C. Set the DIP switches (positions 1 and 2) depending on your choice of temperature differential as indicated in the following figure.

1	2	Span
ON	ON	0,1 °C
OFF	ON	0,2 °C
ON	OFF	0,5 °C
OFF	OFF	1,0 °C

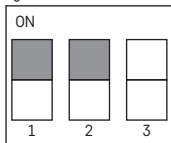















Installing Batteries

The P56110T thermostat is powered by two 1.5 V AA batteries.

1. Insert two AA batteries into the battery compartment located inside the control unit. Make sure to observe correct polarity. Use 1.5 V alkaline batteries only; do not use rechargeable 1.2 V batteries (due to their lower voltage). When you first start the unit, the screen must show the time and room temperature.
2. If the screen shows different data, gently press the "RESET" button. To do this, use a thin, straight object, such as an unfolded paper clip.
3. Replace the rear cover once the batteries are in place.
4. Before you turn on the main switch of the switching unit, press the "RESET" button once. The thermostat is now ready for use.

Attention: After inserting batteries, the transmitter needs up to about 30 minutes to stabilise parameters!

Setting the Time/Date







1. Press the  button to set the day and time. The day indicator (number 1 – Monday to 7 – Sunday) will start flashing.
2. Use the  or  button to select the corresponding day number.
3. Press the  button and use the  or  button to set hours. Hold the  or  button to speed up the adjustment.
4. Press the  button and use the  or  button to set minutes. Hold the  or  button to speed up the adjustment.
5. Confirm the setting using the  button.

If no button is pressed for 10 seconds, setting mode ends automatically.

Screen Illumination

Pressing the  button activates screen illumination. If no button is pressed for 10 seconds, illumination will turn off.

Setting Temperature



1. Press the CHANGE TEMPERATURE button  to switch to temperature setting mode.
2. Repeatedly press the  button to switch between economy mode ( icon) and comfort mode ( icon).
3. Use the  or  button to set both temperatures in 0.2 °C increments.
4. Save the setting by pressing the CHANGE TEMPERATURE  button again.

If no button is pressed for 10 seconds, setting mode ends automatically.

The default comfort temperature is 21 °C for the heating system and 23 °C for air-conditioning; the default economy temperature is 18 °C for the heating system and 26 °C for air-conditioning. Values can be changed, as necessary.

SETTING A PROGRAMME

Selecting Week/Day



1. Press the "P" button; the day indicator will indicate which day is being programmed.
2. Repeatedly press the  or  button to select the day you wish to programme.
You can choose to programme: the whole week (1, 2, 3, 4, 5, 6, 7), workdays (1, 2, 3, 4, 5), weekend (6, 7) or each day individually.

Selecting a Pre-Set Programme

1. Press the "P" button again to set a programme.



Programme Number	Programme Profile
Programme 1: Comfort temperature all day	

Programme Number	Programme Profile
Programme 2: Economy temperature all day	
Programme 3: Combination of comfort temperature and economy temperature	
Programme 4: Combination of comfort temperature and economy temperature	
Programme 5: Combination of comfort temperature and economy temperature	
Programme 6: Combination of comfort temperature and economy temperature	
Programme 7: Custom	
Programme 8: Custom	
Programme 9: Custom	



Dark bars  indicate comfort mode settings, otherwise the thermostat is set to economy mode .

- Use the ▲ or ▼ button to select one of the programmes, P1–P6. These programmes are pre-set (cannot be modified) and their profiles are shown in the figure above.
- Press the “P” button again to confirm the selected programme for the given day/week and exit the setting mode.

Setting a Custom Programme







- If you select a custom programme (P7–P9) during programme selection, you can press the “P” button to adjust the programme’s temperature settings.
- Press the ▲ or ▼ button to choose an hour, which is indicated with the flashing of the ■ icon. Press  /  to choose whether you want the system to be set to comfort or economy mode at that time.
- After you have set the profile for the entire day, press the “P” button to acknowledge the selected programme and exit the setting mode.

Temporary Change of a Set Programme

In standard mode, where temperature is controlled by a selected programme, pressing the / button switches from the currently set programme to comfort or economy mode. When the selected programme is switched over in this way, the  icon is displayed together with the selected control mode icon.

This setting will cancel automatically upon the next temperature change in the programme.



Temporary Change of Temperature Setting

In standard mode, where temperature is controlled by a selected programme, you can press the  or  button to override the current temperature setting. When the temperature is changed, the newly set temperature will be displayed together with the  icon, with the  and  icons disabled. Press any button (except  or ) to exit the temperature setting mode. If no button is pressed for 10 seconds, setting mode ends automatically. This setting will cancel automatically upon the next temperature change in the programme.

Note: If you wish to use the manually changed temperature for an extended period of time, we recommend doing so in programme no. 1 or 2.

Calibrating Room Temperature







Long-press the "P" button. "CAL" will appear on the screen and the set temperature value will be flashing.

Repeatedly press the  or  button to adjust the temperature (-3.0 °C to 3.0 °C, in 0.5 °C increments).

Press the "P" button to confirm the setting.

Calibration of room temperature is used, for example, if the thermostat shows 21 °C but you want it to show 20 °C. In that case, the calibration value should be set to -1 °C.

















Anti-Freeze Mode

1. Press the  and  buttons simultaneously to activate the anti-freeze mode (for heating mode only).  and  will appear on the screen and  and  will not be displayed.
2. Press any button (except ) to end anti-freeze mode.
3. Default temperature for anti-freeze mode is 7 °C.

Setting OpenTherm Parameters

Applies only to heating mode.

1. Long-press the  button to access OpenTherm settings. "01" will appear in the left corner and water temperature in the OpenTherm boiler will appear in the centre (if the thermostat is not receiving a temperature reading, "---" will be displayed instead).

2. Press the  button. "02" will appear in the left corner and temperature of the water returning back to the boiler will appear in the centre (if the thermostat is not receiving a temperature reading, "---" will be displayed instead).
3. Press the  button. "03" will appear in the left corner and the temperature of hot water will appear in the centre (if the thermostat is not receiving a temperature reading, "---" will be displayed instead).
4. Pressing the  button opens settings for temperature limit switching values. "04" will appear in the left corner and OFF will start flashing in the centre of the screen. To switch between ON/OFF, use the  or  button.
5. If you selected ON in the previous step, pressing  opens settings for the maximum temperature limit switching value. "05" will appear in the left corner and temperature will appear in the centre. You can adjust the temperature using the  and  button (30 to 80 °C in 1 °C increments).
6. Pressing  opens settings for hot water switching. "06" will appear in the left corner and OFF will start flashing in the centre of the screen. To switch between ON/OFF, use the  or  button.
7. If you selected ON in the previous step, pressing  opens settings for hot water temperature. "07" will appear in the left corner and temperature will appear in the centre. You can adjust the temperature using the  and  button (25 to 65 °C in 1 °C increments).
8. Pressing  opens the control switching settings. "08" will appear in the left corner and ON will start flashing in the centre of the screen. To switch between ON/OFF, use the  or  button.
9. Press the "P" button to confirm the setting.

OpenTherm Error Indication

If an error occurs in the OpenTherm boiler, an "Exxx" error code will appear on the screen, where "xxx" is between 0 and 255.

Changing Batteries

When the battery icon appears on the screen, replace the batteries:

1. Switch off power to the receiver unit.
2. Remove the control unit's rear cover.
3. Replace the batteries with new 1.5 V alkaline AA batteries.
4. Replace the rear cover.
5. Press the "RESET" button once and then restore power to the receiver unit.

Upkeep and Maintenance

The product is designed to serve reliably for many years if used properly. Here are some tips for proper operation:

- Read the manual carefully before using this product.
- Do not expose the product to direct sunlight, extreme cold and humidity, and sudden changes in temperature. This would reduce measuring accuracy.
- Do not place the product in locations prone to vibration and shocks – may cause damage.
- Do not subject the product to excessive force, impacts, dust, high temperatures or humidity – doing so may cause malfunction, shorten battery life, damage the batteries or deform the plastic parts.
- Do not expose the product to rain or high humidity, dropping or splashing water.
- Do not place any open flame sources on the product, e.g. a lit candle, etc.
- Do not place the product in places with inadequate air flow.
- Do not insert any objects in the product's vents.
- Do not tamper with the internal electric circuits of the product – doing so may damage the product and will automatically void the warranty.
- The product should only be repaired by a qualified professional.
- To clean the product, use a slightly moistened soft cloth. Do not use solvents or cleaning agents – they could erode the plastic parts and cause corrosion of the electric circuits.
- Do not immerse the product in water or other liquids.
- In the event of damage or defect on the product, do not perform any repairs by yourself. Have it repaired in the shop where you bought it.
- This device is not intended for use by persons (including children) whose physical, sensory or mental disability or lack of experience and expertise prevents safe use, unless they are supervised or instructed in the use of the appliance by a person responsible for their safety. Children must always be supervised to ensure they do not play with the device.



Do not dispose with domestic waste. Use special collection points for sorted waste. Contact local authorities for information about collection points. If the electronic devices would be disposed on landfill, dangerous substances may reach groundwater and subsequently food chain, where it could affect human health.

Hereby, EMOS spol. s r. o. declares that the radio equipment type P56110T is in compliance with Directive 2014/53/EU. The full text of the EU declaration of conformity is available at the following internet address: <http://www.emos.eu/download>.

CZ | Bezdrátový termostat

Termostat P56110T je určen k ovládání topných nebo klimatizačních systémů. Na rozdíl od běžných domácích termostatů má termostatický systém P56110T oddělenou a bezdrátově propojenou ovládací jednotku (vysílač) a spínací jednotku (přijímač). Spínací jednotka slouží k připojení a spínání topných/klimatizačních systémů a přenosná ovládací jednotka slouží k obsluze a nastavování teplot. Jednotky mezi sebou komunikují pomocí rádiového signálu. Výhodou systému je variabilita a snadnější dostupnost regulace teploty.

Důležitá upozornění

- Před prvním použitím pečlivě přečtěte návod k obsluze termostatu, ale i kotle či klimatizačního zařízení.
- Před instalací termostatu vypněte přívod elektrického proudu!
- Doporučujeme, aby instalaci prováděl kvalifikovaný pracovník!
- Při instalaci dodržujte předepsané normy.

SPECIFIKACE

Spínaná zátěž: max. 230 V AC; 16 A pro odporové zatížení; 5 A pro indukční zatížení

Přesnost hodin: ±60 sekund/měsíc

Měření teploty: 0 °C až 40 °C s rozlišením 0,1 °C; přesnost ±1 °C při 20 °C

Nastavení teploty: 7 °C až 30 °C v krocích po 0,2 °C

Rozptyl nastavené teploty: 0,1; 0,2; 0,5; 1 °C

Provozní teplota: 0 °C až 40 °C

Skladovací teplota: -10 °C až 60 °C

Propojení jednotek: pomocí rádiového signálu 868 MHz, 25 mW e.r.p. max.

Kapacita párování: maximálně 6 přijímačů

Dosah vysílací jednotky: až 100 m ve volném prostoru

Napájení:

Ovládací jednotka (vysílač) 2× 1,5 V baterie typ AA (LR6)

Spínací jednotka (přijímač) 230 V AC/50 Hz

Rozměry a hmotnost:

Ovládací jednotka: 23 × 97 × 122 mm; 143 g

Spínací jednotka: 37 × 115 × 91 mm; 150 g

Ovládací (přenosná) jednotka

(viz obr. 1)

- | | |
|----------------------|---------------------------------|
| 1 – den v týdnu | 5 – manuální ovládání |
| 2 – zobrazení hodin | 6 – předvolba programů |
| 3 – komfortní režim | 7 – komfortní/ekonomický provoz |
| 4 – ekonomický režim | 8 – tlačítko „NAHORU“ |

- | | |
|----------------------------------|--|
| 9 – nastavení času | 16 – zobrazení aktuální pokojové teploty |
| 10 – nastavení programu | 17 – zobrazení profilu dne |
| 11 – ikona bezdrátové komunikace | 18 – tlačítko „DOLŮ“ |
| 12 – nastavená teplota | 19 – nastavení teploty |
| 13 – indikace námrazy | 20 – podsvícení displeje |
| 14 – ikona provozu | 21 – RESET přístroje |
| 15 – indikace stavu baterií | |

Sejmutí zadního krytu ovládací jednotky

(viz obr. 2)

1. Šroubovákem zatlačte a držte vnitřní zámek.
2. Odstraňte přední kryt.

Spínací jednotka

(viz obr. 3)

- 1 – hlavní spínač
- 2 – párovací tlačítko
- 3 – LED indikátory

LED indikátory (diody)

- Modrá LED signalizuje napájení spínací jednotky z napájecí sítě 230 V AC. Není-li jednotka připojena k napájení nebo je-li hlavní spínač v pozici vypnuto (OFF), modrý LED indikátor nesvítí.
- Červená LED svítí po dobu sepnutí topného/klimatizačního zařízení.

Hlavní spínač

Pokud není vytápěcí/klimatizační systém delší dobu používán, doporučujeme spínací jednotku vypnout (hlavní spínač přepnout do polohy OFF).

INSTALACE

Spárování ovládací jednotky se spínací jednotkou

Spárování umožňuje přenos informací mezi ovládací a spínací jednotkou.

K nastavení se používá automatické spárování („self-learning“) pomocí tlačítka „ID“.

Upozornění: Při párování dvou a více přijímačů je nutné aktivovat párovací režim u všech přijímačů zároveň!

1. Vložte baterie 2x 1,5 V AA do ovládací jednotky (při vkládání dejte pozor na správnou polaritu baterií). Používejte pouze alkalické baterie, ne nabíjecí.
2. Připojte správně spínací jednotku ke zdroji napětí a stiskněte dlouze tlačítko „ID“, začne blikat horní červená dioda.

Do 10 sekund stiskněte dlouze tlačítko podsvícení displeje () na ovládací jednotce.

Dojde k automatickému spárování obou jednotek, bude zobrazena ikona **•**). Červená LED dioda na spínací jednotce přestane blikat a zhasne.

Pokud nedojde ke spárování obou jednotek, bude ikona **•**) blikat.

Testování bezdrátové komunikace mezi jednotkami

1. Tlačítkem **▲** zvolte hodnotu teploty o několik stupňů vyšší, než je současná pokojová teplota.
2. Vyčkejte cca 10 sekund nebo potvrďte stiskem tlačítka **↙**.
3. Rozsvítí se červená LED dioda na spínací jednotce.
4. Pokud se LED dioda nerozsvítí, přemístěte ovládací jednotku blíže ke spínací jednotce. Stiskněte tlačítko **▼** pro nastavení hodnoty tak, aby byla nižší, než je teplota pokojová – musí dojít k vypnutí přijímače.
5. Zopakujte kroky 1 až 4.
Dosah mezi ovládací a spínací jednotkou je max. 100 m v otevřeném prostoru. Ve vnitřních prostorách se může dosah zmenšit z důvodu blokování signálu stěnami a jinými překážkami.
6. Po provedení testování stiskněte tlačítko „RESET“.

Vymazání paměti (kódu) spárovaných jednotek

Pokud potřebujete vymazat párovací kód mezi ovládací a spínací jednotkou, postupujte podle následujících pokynů. Stiskněte dlouze tlačítko „ID“ na spínací jednotce, rozblíká se červená LED dioda. Do 10 sekund stiskněte znovu krátce tlačítko „ID“. Červená LED dioda přestane blikat a zhasne. Párovací kód je vymazán.

Výměna původního termostatu

UPOZORNĚNÍ: Před výměnou termostatu odpojte topný / klimatizační systém od hlavního zdroje el. napětí ve vašem bytě. Zabráňte možnému úrazu elektrickým proudem. Před odpojením přívodů si pozorně přečtěte následující instrukce.

1. Vypněte původní termostat a odstraňte kryt termostatu.
2. Odšroubujte termostat z nástěnné desky.
3. Odšroubujte spojovací zadní desku termostatu od zdi. Odtáhněte zadní desku na malou vzdálenost od zdi, ale neodpojujte zatím žádné dráty.

Značení drátů

1. Každý drát identifikujte a odpojte.
2. Zabezpečte dráty proti vytržení.
3. Zamezte průniku vzduchu izolační pěnou, pokud je prostor za termostatem příliš velký. Zabráňte tak nesprávnému měření teploty.

Umístění termostatu

Umístění termostatu (ovládací jednotky) výrazně ovlivňuje jeho funkci. Dejte jej do místnosti, kde se nejčastěji zdržují členové rodiny. Zvolte místo, nejlépe na vnitřní

zdi, kde vzduch volně cirkuluje a kam nedopadá přímé sluneční záření. Termostat neumísťujte ani do blízkosti tepelných zdrojů (televizorů, radiátorů, chladniček) nebo do blízkosti dveří (z důvodu častých otřesů). Nedodržíte-li tato doporučení, nebude teplota v místnosti udržována správně.

Montáž spínací jednotky na zeď

1. Sejměte zadní část krytu spínací jednotky.
2. Označte si pozice děr.
3. Vyvrtejte dvě díry, opatrně do nich vložte plastové hmoždinky a dvěma šrouby přichytněte zadní část krytu spínací jednotky.
4. Připojte dráty do označených svorek dle schéma zapojení.
5. Instalaci dokončete nasazením spínací jednotky na přichycenou zadní část krytu.

Schéma zapojení

Termostat P56110T lze používat s jakýmkoliv jednostupňovým topným či klimatizačním systémem.

NO – spínaný kontakt

COM – kontakt spínače

L – připojení napájení 230 V AC

N – nulovací vodič



Schéma připojení čerpadla/motorizovaného ventilu



Schéma připojení podlahového vytápění

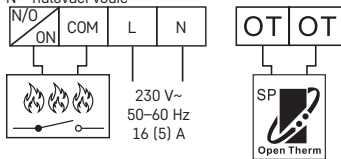

Schéma připojení kotle (beznapětové spínání)

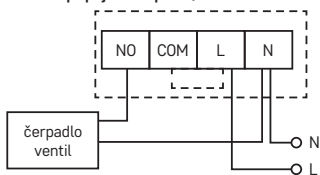

- Předinstalovaná drátová spojka mezi COM a L nebude zapojena.

Schéma OpenTherm připojení

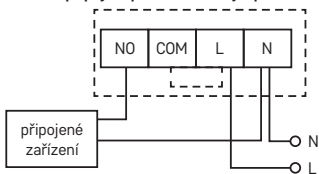
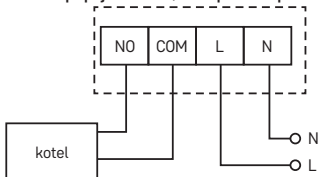
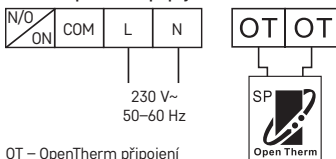

OT – OpenTherm připojení

Montáž ovládací jednotky (nechcete-li využít mobility jednotky)

1. Sejměte zadní kryt ovládací jednotky.
2. Označte pozice děr pro zadní kryt.
3. Vyvrtejte dvě díry a opatrně do nich vložte plastové hmoždinky a zarovnejte je se zdí.
4. Zadní kryt ovládací jednotky bezpečně upevněte dvěma šrouby.
5. Instalaci dokončete nasazením spínací jednotky na přichycenou zadní část krytu.

Volba vytápěcího/klimatizačního systému

1. Sejměte zadní kryt ovládací jednotky – na desce plošných spojů se nachází 3 DIP přepínače. Tyto 3 přepínače se používají k nastavení rozptylu teploty a přepínání topného / klimatizačního systému.
2. Nastavte DIP přepínač (pozice 3) v závislosti na vaší volbě topného či klimatizačního systému, jak je znázorněno na následujícím obrázku.

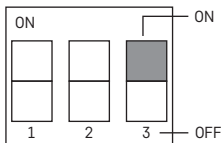

ON – vytápění
OFF – klimatizace

Volba rozptylu teploty

Rozptyl (hystereze) je teplotní rozdíl mezi teplotou při zapnutí a vypnutí. Pokud například nastavíte teplotu ve vytápěcím systému na 20 °C a rozptyl na 0,2 °C, termostat začne pracovat, pokud pokojová teplota klesne na 19,8 °C a vypne se, pokud teplota dosáhne 20,2 °C. Nastavte DIP přepínače (pozice 1 a 2) dle své volby rozptylu teploty, jak je znázorněno na následujícím obrázku.

1	2	Span
ON	ON	0,1 °C
OFF	ON	0,2 °C
ON	OFF	0,5 °C
OFF	OFF	1,0 °C

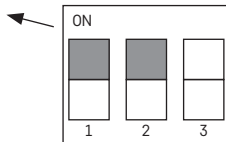

Instalace baterií















Pro napájení termostatu P56110T jsou určeny dvě baterie 1,5 V, typ AA.

1. Vložte dvě AA baterie do prostoru pro baterie umístěného uvnitř ovládací jednotky dle vyznačené polarizace. Používejte pouze 1,5V alkalické baterie, nepoužívejte 1,2V nabíjecí baterie (z důvodu nižšího napětí). Při prvním spuštění musí displej ukazovat čas a pokojovou teplotu.
2. Objeví-li se na displeji jiné údaje, stiskněte jemně tlačítko „RESET“. K tomuto účelu použijte tenký rovný předmět, např. narovnaná kancelářská svorka na papír.
3. Po vložení baterií vraťte zpět zadní kryt.

4. Před zapnutím hlavního spínače spínací jednotky stiskněte jednou tlačítko „RESET“.
Termostat je připraven k použití.

Upozornění: Vysílač po vložení baterií potřebuje až cca 30 minut pro ustálení parametrů!

Nastavení hodin/dne









1. Stiskněte tlačítko  pro nastavení dne a času. Indikátor dne (číslo 1 – pondělí až 7 – neděle) bliká.
2. Tlačítkem  nebo  nastavte správné pořadí aktuálního dne.
3. Stiskněte tlačítko  a tlačítkem  nebo  nastavte hodiny. Přidržením tlačítek  nebo  urychlíte seřizování.
4. Stiskněte tlačítko  a tlačítkem  nebo  nastavte minuty. Přidržením tlačítek  nebo  urychlíte seřizování.
5. Tlačítkem  potvrďte nastavení.

Není-li stisknuto žádné tlačítko po dobu 10 sekund, režim nastavování se automaticky ukončí.

Podsvícení displeje

Stiskem tlačítka  zapnete podsvícení displeje. Pokud nebude do 10 sekund stisknuto žádné tlačítko, podsvícení zhasne.

Nastavení požadované teploty



1. Stiskněte tlačítko NASTAVENÍ TEPLoty  pro přepnutí do režimu nastavení teploty.
2. Stiskněte opakovaně tlačítko  /  pro přepínání mezi nastavením úsporné teploty (ikona ) a komfortní teploty (ikona )
3. Tlačítkem  nebo  nastavte obě teploty v krocích po 0,2 °C.
4. Tlačítkem NASTAVENÍ TEPLoty  nastavení uložte.

Není-li stisknuto žádné tlačítko po dobu 10 sekund, režim nastavování se automaticky ukončí.

Přednastavení komfortní teploty je 21 °C pro vytápěcí systém a 23 °C pro klimatizaci, přednastavení úsporné teploty je 18 °C pro vytápěcí systém a 26 °C pro klimatizaci. Hodnoty lze nastavit podle potřeby.

NASTAVENÍ PROGRAMU

Výběr týdne/dne

1. Stiskněte tlačítko „P“, indikátor dne znázorňuje programovaný den.
2. Opakovaným stiskem tlačítek  nebo  vyberte den, který chcete programovat. K naprogramování lze zvolit: celý týden (1, 2, 3, 4, 5, 6, 7), pracovní týden (1, 2, 3, 4, 5), víkend (6, 7) či individuální dny.

Výběr přednastaveného programu

1. Stiskněte znovu tlačítko „P“ pro nastavení programu.

Číslo programu	Programový profil
Program 1: Celodenní komfortní teplota	
Program 2: Celodenní ekonomická teplota	
Program 3: Kombinace komfortní a ekonomické teploty	
Program 4: Kombinace komfortní a ekonomické teploty	
Program 5: Kombinace komfortní a ekonomické teploty	
Program 6: Kombinace komfortní a ekonomické teploty	
Program 7: Uživatelský	
Program 8: Uživatelský	
Program 9: Uživatelský	

Tmavá políčka zobrazují nastavení komfortního režimu, v ostatních případech je nastaven režim úsporný .



2. Tlačítkem ▲ nebo ▼ vyberte jeden z programů P1–P6. Tyto jsou přednastavené (nelze upravit) a jejich profily jsou znázorněny na obrázku.
3. Opětovným stiskem tlačítka „P“ potvrdíte zvolený program pro daný den/týden a opustíte nastavení.

Uživatelské nastavení programu

1. Je-li při volbě programu zvolen uživatelsky nastavitelný program (P7–P9), stiskněte tlačítko „P“ pro přechod k nastavení teplotního režimu ve zvolenou dobu.
2. Stiskněte tlačítko ▲ nebo ▼ pro volbu hodiny, která je indikována blikáním ikony
 - Tlačítkem / zvolte pro danou hodinu komfortní nebo úsporný režim.







3. Po nastavení profilu celého dne stiskem tlačítka „P“ potvrdíte zvolený program a opustíte nastavení.

Dočasná změna nastaveného programu

V běžném režimu řízení teploty zvoleným programem lze stisknutím tlačítka  přepnout současné nastavení režimu do komfortního či úsporného režimu. Při takovéto změně zvoleného programu je zobrazena společně s ikonou zvoleného ovládacího režimu také ikona .

Toto nastavení bude automaticky přerušeno další teplotní změnou v programu.

Dočasná změna nastavení teploty

V běžném režimu řízení teploty zvoleným programem lze stisknutím tlačítka  nebo  přepsat aktuální nastavení teploty. Při změně teploty je zobrazena nově nastavená teplota s ikonou  a s vypnutými ikonami  a . Stisknutím jakéhokoliv tlačítka (kromě tlačítka  nebo ) se ukončí režim nastavování teploty. Není-li stisknuto žádné tlačítko po dobu 10 sekund, režim nastavování se ukončí automaticky. Toto nastavení bude automaticky přerušeno další teplotní změnou v programu.

Poznámka:

Pokud chcete dlouhodobě používat manuální změnu teploty, doporučujeme provádět v programu č. 1 nebo 2.

Kalibrace pokojové teploty







Stiskněte dlouze tlačítko „P“, na displeji se zobrazí „CAL“, bude blikat nastavená hodnota.

Stiskněte opakovaně tlačítko  nebo  pro úpravu (-3,0 °C až 3,0 °C, po 0,5 °C).

Stiskněte tlačítko „P“ pro potvrzení nastavení.

Kalibrace pokojové teploty se používá například v případě, když termostat ukazuje 21 °C, ale chceme, aby zobrazoval 20 °C. V tomto případě je kalibrační hodnota nastavena na -1 °C.

















Protizámrazový režim

1. Současným stiskem tlačítek  a  aktivujete protizámrazový režim (pouze pro režim vytápění). Ikony  a  se zobrazí na displeji, ikony  a  nebudou zobrazeny.
2. Stisknutím jakéhokoliv tlačítka (kromě ) protizámrazový režim ukončíte.
3. Přednastavená teplota pro tento režim je 7 °C.

Nastavení parametrů OpenTherm

Platí pouze v režimu topení.

1. Stiskněte dlouze tlačítko , přejdete do nastavení parametrů OpenTherm. V levém rohu displeje se zobrazí „01“ a uprostřed je zobrazena teplota vody v kotli OpenTherm (pokud termostat nezíská tuto teplotu, zobrazí se „---“).

2. Stiskněte tlačítko , v levém rohu displeje se zobrazí „02“ a uprostřed je zobrazena teplota vody, která se vrací zpět do kotle (pokud termostat nezíská tuto teplotu, zobrazí se „---“).
3. Stiskněte tlačítko , v levém rohu displeje se zobrazí „03“ a uprostřed je zobrazena teplota teplé vody (pokud termostat nezíská tuto teplotu, zobrazí se „---“).
4. Stisknutím tlačítka  se dostanete do nastavení spínání požadované hodnoty mezního ovládání. V levém rohu displeje se zobrazí „04“ a uprostřed se rozblíká „OFF“ (vypnuto). Pro nastavení ON/OFF (zapnuto/vypnuto) použijte tlačítka  a .
5. Pokud jste v předchozím kroku nastavili ON (zapnuto), stisknutím tlačítka  se dostanete do nastavení maximální hodnoty mezního ovládání. V levém rohu displeje se zobrazí „05“ a uprostřed je zobrazena teplota, kterou nastavte pomocí  a  (30 až 80 °C po 1 °C).
6. Stisknutím tlačítka  se dostanete do nastavení spínání horké vody. V levém rohu displeje se zobrazí „06“ a uprostřed se rozblíká „OFF“ (vypnuto). Pro nastavení ON/OFF (zapnuto/vypnuto) použijte tlačítka  a .
7. Pokud jste v předchozím kroku nastavili ON (zapnuto), stisknutím tlačítka  se dostanete do nastavení teploty horké vody. V levém rohu displeje se rozsvítí „07“ a uprostřed je zobrazena teplota, kterou nastavte pomocí  a  (25 až 65 °C po 1 °C).
8. Stisknutím tlačítka  se dostanete do nastavení spínání ovládání. V levém rohu displeje se zobrazí „08“ a uprostřed se rozblíká „ON“ (zapnuto). Pro nastavení ON/OFF (zapnuto/vypnuto) použijte tlačítka  a .
9. Stiskněte tlačítko „P“ pro potvrzení nastavení.

Indikace chyby OpenTherm

Dojde-li k chybě kotle OpenTherm, zobrazí se poruchový kód „Exxx“, kde „xxx“ bude číslo od 0 do 255.

Výměna baterií

Objeví-li se na displeji ikona baterie, vyměňte baterie:

1. Vypněte přívod proudu přijímací jednotky.
2. Sejměte zadní kryt ovládací jednotky.
3. Nahraďte původní baterie novými 1,5V alkalickými bateriemi typu AA.
4. Nasadte zpět zadní kryt.
5. Stiskněte jednou tlačítko „RESET“ a poté obnovte přívod proudu do přijímací jednotky.

Péče a údržba

Výrobek je navržen tak, aby při vhodném zacházení spolehlivě sloužil řadu let. Zde je několik rad pro správnou obsluhu:

- Než začnete s výrobkem pracovat, pozorně si přečtěte uživatelský manuál.
- Nevystavujte výrobek přímému slunečnímu světlu, extrémnímu chladu a vlhku a náhlým změnám teploty. Snížilo by to přesnost snímání.
- Neumísťujte výrobek do míst náchylných k vibracím a otřesům – mohou způsobit jeho poškození.
- Nevystavujte výrobek nadměrnému tlaku, nárazům, prachu, vysoké teplotě nebo vlhkosti – mohou způsobit poruchu funkčnosti výrobku, kratší energetickou výdrž, poškození baterií a deformaci plastových částí.
- Nevystavujte výrobek dešti ani vlhku, kapající a stříkající vodě.
- Neumísťujte na výrobek žádné zdroje otevřeného ohně, např. zapálenou svíčku apod.
- Neumísťujte výrobek na místa, kde není zajištěno dostatečné proudění vzduchu.
- Nevsunujte do větracích otvorů výrobku žádné předměty.
- Nezasahujte do vnitřních elektrických obvodů výrobku – můžete jej poškodit a automaticky tím ukončit platnost záruky.
- Výrobek by měl opravovat pouze kvalifikovaný odborník.
- K čištění používejte mírně navlhčený jemný hadřík. Nepoužívejte rozpouštědla ani čisticí přípravky – mohly by poškrábat plastové části a narušit elektrické obvody.
- Výrobek neponořujte do vody ani jiných kapalin.
- Při poškození nebo vadě výrobku neprovádějte žádné opravy sami. Předejte jej k opravě do prodejny, kde jste jej zakoupili.
- Tento přístroj není určen pro používání osobami (včetně dětí), jimž fyzická, smyslová nebo mentální neschopnost či nedostatek zkušeností a znalostí zabraňuje v bezpečném používání přístroje, pokud na ně nebude dohlíženo nebo pokud nebyly instruuovány ohledně použití tohoto přístroje osobou zodpovědnou za jejich bezpečnost. Je nutný dohled nad dětmi, aby se zajistilo, že si nebudou s přístrojem hrát.



Nevyhazujte elektrické spotřebiče jako netříděný komunální odpad, použijte sběrná místa tříděného odpadu. Pro aktuální informace o sběrných místech kontaktujte místní úřady. Pokud jsou elektrické spotřebiče uloženy na skládkách odpadků, nebezpečné látky mohou prosakovat do podzemní vody a dostat se do potrubního řetězce a poškodovat vaše zdraví.

Tímto EMOS spol. s r. o. prohlašuje, že typ rádiového zařízení P56110T je v souladu se směrnicí 2014/53/EU. Úplné znění EU prohlášení o shodě je k dispozici na těchto internetových stránkách <http://www.emos.eu/download>.

Zařízení lze provozovat na základě všeobecného oprávnění č. VO-R/10/07.2021-8 v platném znění.

SK | Bezdrôtový termostat

Termostat P56110T je určený k ovládaniu tepelných alebo klimatizačných systémov. Na rozdiel od bežných domácich termostatov má termostatický systém P56110T oddelenú a bezdrôtovo pripojenú ovládaciu jednotku (vysielač) a spíniciu jednotku (prijímač). Spínicia jednotka slúži k pripojeniu a spínaníu tepelných/klimatizačných systémov a prenosná ovládacía jednotka slúži k obsluhu a nastavovaniu teplôt. Jednotky medzi sebou komunikujú pomocou rádiového signálu. Výhodou systému je variabilnosť a ľahšia dostupnosť regulácie teploty.

Dôležité upozornenia

- Pred prvým použitím si starostlivo prečítajte návod k obsluhu termostatu, tiež aj kotla či klimatizačného zariadenia.
- Pred inštaláciou termostatu vypnite prívod elektrického prúdu!
- Doporúčujeme, aby inštaláciu vykonal kvalifikovaný pracovník!
- Pri inštalácii dodržujte predpísané normy.

ŠPECIFIKÁCIA

Spínaná záťaž: max. 230 V AC; 16 A pre odporové zaťaženie; 5 A pre indukčné zaťaženie

Presnosť hodín: ± 60 sekúnd/mesiac

Meranie teploty: 0 °C až 40 °C s rozlíšením 0,1 °C; presnosť ± 1 °C pri 20 °C

Nastavenie teploty: 7 °C až 30 °C v krokoch po 0,2 °C

Rozptyl nastavenej teploty: 0,1; 0,2; 0,5; 1 °C

Prevádzková teplota: 0 °C až 40 °C

Skladovacia teplota: -10 °C až 60 °C

Prepojenie jednotiek: pomocou rádiového signálu 868 MHz, 25 mW e.r.p. max.

Kapacita párovania: maximálne 6 prijímačov

Dosah vysielačej jednotky: až 100 m vo voľnom priestore

Napojenie:

Ovládacía jednotka (vysielač) 2x 1,5 V batérie typ AA (LR6)

Spínicia jednotka (prijímač) 230 V AC/50 Hz

Rozmery a hmotnosť:

Ovládacía jednotka: 23 x 97 x 122 mm; 143 g

Spínicia jednotka: 37 x 115 x 91 mm; 150 g

Ovládací (prenosná) jednotka

(pozri obr. 1)

- | | |
|------------------------|------------------------------------|
| 1 – deň v týždni | 6 – predvoľba programov |
| 2 – zobrazenie hodín | 7 – komfortná/ekonomická prevádzka |
| 3 – komfortný režim | 8 – tlačidlo „HORE“ |
| 4 – ekonomický režim | 9 – nastavenie času |
| 5 – manuálne ovládanie | 10 – nastavenie programov |

- | | |
|---|-----------------------------|
| 11 – ikona bezdrôtovej komunikácie | 17 – zobrazenie profilu dňa |
| 12 – nastavená teplota | 18 – tlačidlo „DOLU“ |
| 13 – indikácia námrazy | 19 – nastavenie teploty |
| 14 – ikona prevádzky | 20 – podsvietený displej |
| 15 – indikácia stavu batérií | 21 – RESET prístroja |
| 16 – zobrazenie aktuálnej izbovej teploty | |

Odobratie zadného krytu ovládacej jednotky

(pozri obr. 2)

1. Šrobovákom zatlačte a držte vnútorný zámok.
2. Odstráňte predný kryt.

Spínacia jednotka

(pozri obr. 3)

- 1 – hlavný spínač
- 2 – párovacie tlačidlo
- 3 – LED indikátory

LED indikátory (diódy)

- Modrá LED signalizuje napojenie spínacej jednotky z napájacej siete 230 V AC. Ak nie je jednotka pripojená k napájaniu alebo je hlavný spínač v pozícii vypnutý (OFF), modrý LED indikátor nesvieti.
- Červená LED svieti po dobu zopnutia tepelného/klimatizačného zariadenia.

Hlavný spínač

Pokiaľ nie je vykurovací/klimatizačný systém dlhšiu dobu používaný, doporučujeme spínaciu jednotku vypnúť (hlavný spínač prepnúť do polohy OFF).

INŠTALÁCIA

Spárovanie ovládacej jednotky so spínacou jednotkou

Spárovanie umožňuje prenos informácií medzi ovládacou a spínacou jednotkou. K nastaveniu sa používa automatické spárovanie („self-learning“) pomocou tlačidla „ID“.

Upozornenie: Pri párovaní dvoch a viac prijímačov je nutné aktivovať párovací režim u všetkých prijímačov zároveň.

1. Vložte batérie 2x 1,5 V AA do ovládacej jednotky (pri vkladaní dajte pozor na správnu polaritu batérií). Používajte jedine alkalické batérie, nie nabíjacie.
2. Pripojte správne spínaciu jednotku ku zdroju napätia a stlačením dlhšie podržte tlačidlo „ID“, začne blikať horná červená dióda.
Do 10 sekúnd stlačením dlhšie podržte tlačidlo podsvietenie displeja (💡) na ovládacej jednotke.

Dôjde k automatickému spárovaniu oboch jednotiek, bude zobrazená ikona ●)). Červená LED dióda na spínacej jednotke prestane blikať a zhasne.

Pokiaľ nedôjde ku spárovaniu oboch jednotiek, bude ikona ●)) blikať.

Testovanie bezdrôtovej komunikácie medzi jednotkami

1. Tlačidlom ▲ zvolte hodnotu teploty o niekoľko stupňov vyššiu, ako je súčasná izbová teplota.
2. Počkejte cca 10 sekúnd alebo potvrďte stlačením tlačidla ✓.
3. Rozsvieti sa červená LED dióda na spínacej jednotke.
4. Pokiaľ sa LED dióda nerozsvieti, premiestnite ovládaciu jednotku bližšie ku spínacej jednotke. Stlačte tlačidlo ▼ pre nastavenie hodnoty tak, aby bola nižšia, ako je izbová teplota – musí dôjsť k vypnutiu prijímača.
5. Zopakujte kroky 1 až 4.
Dosah medzi ovládacou a spínacou jednotkou je max. 100 m v otvorenom priestore. Vo vnútorných priestoroch sa môže dosah zmenšiť z dôvodu blokovania signálu stenami a inými prekážkami.
6. Po prevedení testovania stlačte tlačidlo „RESET“.

Vymazanie pamäti (kódu) spárovaných jednotiek

Pokiaľ potrebujete vymazať párovací kód medzi ovládacou a spínacou jednotkou, postupujte podľa nasledujúcich pokynov. Stlačte dlhšie tlačidlo „ID“ na spínacej jednotke, rozblikať sa červená LED dióda. Do 10 sekúnd stlačte znovu krátko tlačidlo „ID“. Červená LED dióda prestane blikať a zhasne. Párovací kód je vymazaný.

Výmena pôvodného termostatu

UPOZORNĚNIE: Pred výmenou termostatu odpojte kúrenie / klimatizačný systém od hlavného zdroja el. napätia vo vašom byte. Zabráňte možnému úrazu elektrickým prúdom. Pred odpojením prívodu si pozorne prečítajte nasledujúce inštrukcie.

1. Vypnete pôvodný termostat a odstráňte kryt termostatu.
2. Odskrutkujte termostat z nástennej dosky.
3. Odskrutkujte spájajúcu zadnú dosku termostatu od steny. Odtiahnite zadnú dosku na malú vzdialenosť od steny, ale neodpojujte zatiaľ žiadne drôty.

Značenie drôtov

1. Každý drôt identifikujte a odpojte.
2. Zabezpečte drôty proti vytrhnutiu.
3. Zamedzte prieniku vzduchu izolačnou penou, pokiaľ je priestor za termostatom príliš veľký. Zabráňte tak nesprávnemu meraniu teploty.

Umiestenie termostatu

Umiestenie termostatu (ovládacej jednotky) výrazne ovplyvňuje jeho funkciu. Dajte ho do miestnosti, kde sa najčastejšie zdržujú členovia rodiny. Zvoľte miesto, najlepšie na vnútornej stene, kde vzduch voľne cirkuluje a kam nedopadá priame slnečné žiarenie. Termostat neumiestňujte ani do blízkosti tepelných zdrojov (televízorov, radiátorov, chladničiek) alebo do blízkosti dverí (z dôvodu častých otrasov). Ak nedodržíte tieto odporúčenia, nebude teplota v miestnosti udržiavaná správne.

Montáž spínacej jednotky na stenu

1. Zložte zadnú časť krytu spínacej jednotky.
2. Označte si pozície dier.
3. Vyvrtajte dve diery, opatrne do nich vložte plastové hmoždinky a dvomi skrutkami prichyťte zadnú časť krytu spínacej jednotky.
4. Pripojte drôty do označených svoriek podľa schémy zapojenia.
5. Inštaláciou dokončíte nasadením spínacej jednotky na prichytenou zadnou časťou krytu.

Schéma zapojenia

Termostat P56110T môžete používať s akýmkoľvek jednostupňovým vykurovacím či klimatizačným systémom.

NO – spínaný kontakt

COM – kontakt spínača

L – pripojenie napojenia 230 V AC

N – nulovací vodič



Schéma pripojenia čerpadla / motorizovaného ventilu



Schéma pripojenia podlahového kúrenia

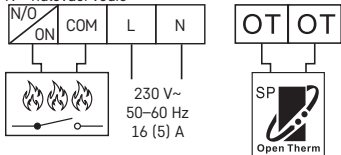

Schéma pripojenia kotla (beznapäťové spínanie)

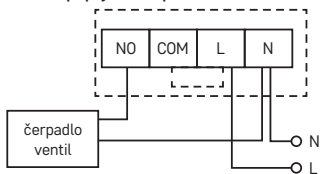

- Predinštalovaná drôtová spojka medzi COM a L nebude zapojená.

Schéma OpenTherm pripojenia

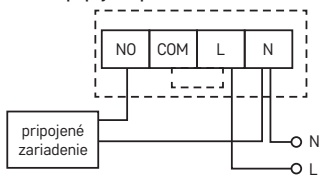
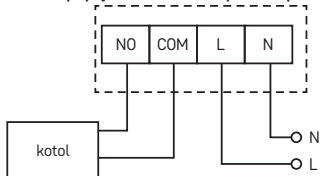
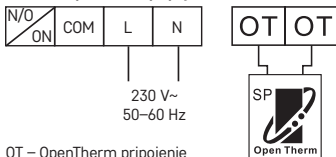

Montáž ovládacej jednotky (nechcete využiť mobilitu jednotky)

1. Zložte zadný kryt ovládacej jednotky.
2. Označte pozície dier pre zadný kryt.
3. Vyvrtajte dve diery a opatrne do nich vložte plastové hmoždinky a zarovnajte ich so stenou.
4. Zadný kryt ovládacej jednotky bezpečne upevnite dvomi skrutkami.
5. Inštaláciu dokončíte nasadením spinacej jednotky na prichytenú zadnú časť krytu.

Voľba vykurovacieho/klimatizačného systému

1. Zložte zadný kryt ovládacej jednotky – na doske plošných spojov sa nachádzajú 3 DIP prepínače. Tieto 3 prepínače sa používajú k nastaveniu rozptylu teploty a prepínaniu vykurovacieho / klimatizačného systému.
2. Nastavte DIP prepínač (pozícia 3) v závislosti na vašej voľbe vykurovacieho či klimatizačného systému, ako je znázornené na nasledujúcom obrázku.

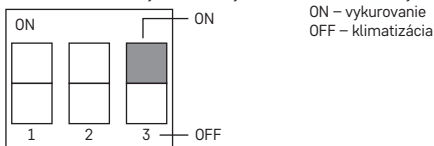

Voľba rozptylu teploty

Rozptyl (hysterézia) je teplotný rozdiel medzi teplotou pri zapnutí a vypnutí. Pokiaľ napríklad nastavíte teplotu vo vykurovacom systéme na 20 °C a rozptyl na 0,2 °C, termostat začne pracovať, pokiaľ izbová teplota klesne na 19,8 °C a vypne sa, pokiaľ teplota dosiahne 20,2 °C. Nastavte DIP prepínače (pozícia 1 a 2) podľa svojej voľby rozptylu teploty, ako je znázornené na nasledujúcom obrázku.

1	2	Span
ON	ON	0,1 °C
OFF	ON	0,2 °C
ON	OFF	0,5 °C
OFF	OFF	1,0 °C

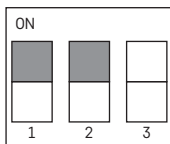















Inštalácia batérií

Pre napájanie termostatu P56110T sú určené dve batérie 1,5 V, typ AA.

1. Vložte dve AA batérie do priestoru pre batérie umiestneného vo vnútri ovládacej jednotky podľa vyznačenej polarity. Používajte jedine 1,5V alkalické batérie, nepoužívajte 1,2V nabíjacie batérie (z dôvodu nižšieho napätia). Pri prvom spustení musí displej ukazovať čas a izbovú teplotu.
2. Ak sa objavia na displeji iné údaje, stlačte jemne tlačidlo „RESET“. K tomuto účelu použite tenký rovný predmet, napr. vyrovnanú kancelársku svorku na papier.
3. Po vložení batérií vráťte späť zadný kryt.
4. Pred zapnutím hlavného spínača spínacej jednotky stlačte jedenkrát tlačidlo „RESET“. Termostat je pripravený k použitiu.

Upozornenie: Vysielač po vložení batérií potrebuje až cca 30 minút pre ustálenie parametrov!

Nastavenie hodín/dňa







1. Stlačte tlačidlo  pre nastavenie dňa a času. Indikátor dňa (číslo 1 – pondelok až 7 – nedeľa) bliká.
2. Tlačidlom  alebo  nastavte správne poradie aktuálneho dňa.
3. Stlačte tlačidlo  a tlačidlom  alebo  nastavte hodiny. Podržaním tlačidiel  alebo  urýchlite zoradovanie.
4. Stlačte tlačidlo  a tlačidlom  alebo  nastavte minúty. Podržaním tlačidiel  alebo  urýchlite zoradovanie.
5. Tlačidlom  potvrdte nastavenie.

Ak nie je stlačené žiadne tlačidlo po dobu 10 sekúnd, režim nastavovania sa automaticky ukončí.

Podsvietenie displeja

Stlačením tlačidla  zapnete podsvietenie displeja. Pokiaľ nebude do 10 sekúnd stlačené žiadne tlačidlo, podsvietenie zhasne.

Nastavenie požadovanej teploty



1. Stlačte tlačidlo NASTAVENIE TEPLoty ✓ pre prepnutie do režimu nastavenie teploty.
2. Stlačte opakovane tlačidlo  /  pre prepínanie medzi nastavením úspornej teploty (ikona ) a komfortnej teploty (ikona ) .
3. Tlačidlom  alebo  nastavte obe teploty v krokoch po 0,2 °C.
4. Tlačidlom NASTAVENIE TEPLoty ✓ nastavenie uložíte.

Ak nie je stlačené žiadne tlačidlo po dobu 10 sekúnd, režim nastavovania sa automaticky ukončí.

Prednastavenie komfortnej teploty je 21 °C pre vykurovací systém a 23 °C pre klimatizáciu, prednastavenie úspornej teploty je 18 °C pre vykurovací systém a 26 °C pre klimatizáciu. Hodnoty možno nastaviť podľa potreby.





NASTAVENIE PROGRAMU

Výber týždeň/deň

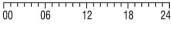

1. Stlačte tlačidlo „P“, indikátor dňa znázorňuje programovaný deň.
2. Opakovaným stlačením tlačidiel  alebo  vyberte deň, ktorý chcete programovať.
K naprogramovaniu môžete zvoliť: celý týždeň (1, 2, 3, 4, 5, 6, 7), pracovný týždeň (1, 2, 3, 4, 5), víkend (6, 7) či individuálne dni.

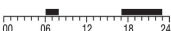
Výber prednastaveného programu

1. Stlačte znovu tlačidlo „P“ pre nastavenie programu.

Číslo programu	Programový profil
Program 1: Celodenná komfortná teplota	
Program 2: Celodenná ekonomická teplota	
Program 3: Kombinácia komfortnej a ekonomickej teploty	
Program 4: Kombinácia komfortnej a ekonomickej teploty	
Program 5: Kombinácia komfortnej a ekonomickej teploty	

Číslo programu	Programový profil
Program 6: Kombinácia komfortnej a ekonomickej teploty	
Program 7: Užívateľský	
Program 8: Užívateľský	
Program 9: Užívateľský	



Tmavé políčka  zobrazujú nastavenie komfortného režimu, v ostatných prípadoch je nastavený režim úsporný .

2. Tlačidlom ▲ alebo ▼ vyberte jeden z programov P1–P6. Tieto sú prednastavené (nie je možné upraviť) a ich profily sú znázornené na obrázku.
3. Opätovným stlačením tlačidla „P“ potvrdíte zvolený program pre daný deň/týždeň a opustíte nastavenia.

Užívateľské nastavenia programu



1. Ak je pri voľbe programu zvolený užívateľsky nastaviteľný program (P7–P9), stlačte tlačidlo „P“ pre prechod k nastaveniu teplotného režimu v zvolenú dobu.
2. Stlačte tlačidlo ▲ alebo ▼ pre voľbu hodiny, ktorá je indikovaná blikaním ikony ■. Tlačidlom /☾ zvolte pre danú hodinu komfortný alebo úsporný režim.
3. Po nastavení profilu celého dňa stlačením tlačidla „P“ potvrdíte zvolený program a opustíte nastavenie.

Dočasná zmena nastaveného programu

V bežnom režime riadenia teploty zvoleným programom môžete stlačením tlačidla /☾ prepnúť súčasné nastavenie režimu do komfortného či úsporného režimu. Pri takejto zmene zvoleného programu je zobrazená spoločne s ikonou zvoleného ovládacieho režimu taktiež ikona .

Toto nastavenie bude automaticky prerušené ďalšou teplotnou zmenou v programe.

Dočasná zmena nastavenia teploty

V bežnom režime riadenia teploty zvoleným programom môžete stlačiť tlačidlá ▲ alebo ▼ prepísať aktuálne nastavenie teploty. Pri zmene teploty je zobrazená novo nastavená teplota s ikonou  a s vypnutými ikonami  a ☾. Stlačením akéhokoľvek tlačidla (okrem tlačidla ▲ alebo ▼) sa ukončí režim nastavovania teploty. Ak nie je stlačené žiadne tlačidlo po dobu 10 sekúnd, režim nastavovania sa ukončí automaticky. Toto nastavenie bude automaticky prerušené ďalšou teplotnou zmenou v programe.

Poznámka:

Pokiaľ chcete dlhodobo používať manuálnu zmenu teploty, odporúčame používať v programe č. 1 alebo 2.

Kalibrácia izbovej teploty

Stlačte dlho tlačidlo „P“, na displeji sa zobrazí „CAL“, bude blikať nastavená hodnota. Stlačte opakovane tlačidlo ▲ alebo ▼ pre úpravu (-3,0 °C až 3,0 °C, po 0,5 °C).

Stlačte tlačidlo „P“ pre potvrdenie nastavenia.

Kalibrácia izbovej teploty sa používa napríklad v prípade, keď termostat ukazuje 21 °C, ale chceme, aby zobrazoval 20 °C. V tomto prípade je kalibračná hodnota nastavená na -1 °C.







Protimrazový režim

1. Súčasným stlačením tlačidiel ▲ a ▼ aktivujete protimrazový režim (iba pre režim kúrenia). Ikony ❄ a 🧤 sa zobrazia na displeji, ikony ⚙ a ☾ nebudú zobrazené.
2. Stlačením akéhokoľvek tlačidla (okrem 🔌) protimrazový režim ukončíte.
3. Prednastavená teplota pre tento režim je 7 °C.

Nastavenie parametrov OpenTherm

Platí jedine v režime kúrenia.

1. Stlačte dlho tlačidlo ↗, prejdite do nastavenia parametrov OpenTherm. V ľavom rohu displeja sa zobrazí „01“ a uprostred je zobrazená teplota vody v kotli OpenTherm (pokiaľ termostat nezíska túto teplotu, zobrazí sa „---“).
2. Stlačte tlačidlo ↗, v ľavom rohu displeja sa zobrazí „02“ a uprostred je zobrazená teplota vody, ktorá sa vracia späť do kotla (pokiaľ termostat nezíska túto teplotu, zobrazí sa „---“).
3. Stlačte tlačidlo ↗, v ľavom rohu displeja sa zobrazí „03“ a uprostred je zobrazená teplota teplej vody (pokiaľ termostat nezíska túto teplotu, zobrazí sa „---“).
4. Stlačením tlačidla ↗ sa dostanete do nastavenia spínania požadovanej hodnoty medzného ovládania. V ľavom rohu displeja sa zobrazí „04“ a uprostred sa rozblíka „OFF“ (vypnuté). Pre nastavenie ON/OFF (zapnuté/vypnuté) použite tlačidlá ▲ a ▼.
5. Pokiaľ ste v predchádzajúcom kroku nastavili ON (zapnuté), stlačením tlačidla ↗ sa dostanete do nastavenia maximálnej hodnoty medzného ovládania. V ľavom rohu displeja sa zobrazí „05“ a uprostred je zobrazená teplota, ktorú nastavte pomocou ▲ a ▼ (30 až 80 °C po 1 °C).
6. Stlačením tlačidla ↗ sa dostanete do nastavenia spínania horúcej vody. V ľavom rohu displeja sa zobrazí „06“ a uprostred sa rozblíka „OFF“ (vypnuté). Pre nastavenie ON/OFF (zapnuté/vypnuté) použite tlačidlá ▲ a ▼.

7. Pokiaľ ste v predchádzajúcom kroku nastavili ON (zapnuté), stlačením tlačidla  sa dostanete do nastavenia teploty horúcej vody. V ľavom rohu displeja sa rozsvieti „07“ a uprostred je zobrazená teplota, ktorú nastavte pomocou  a  (25 až 65 °C po 1 °C).
8. Stlačením tlačidla  sa dostanete do nastavenia spínania ovládania. V ľavom rohu displeja sa zobrazí „08“ a uprostred sa rozblíkajú „ON“ (zapnuté). Pre nastavenie ON/OFF (zapnuto/vypnuto) použite tlačidlá  a .
9. Stlačte tlačidlo „P“ pre potvrdenie nastavenia.

Indikácia chyby OpenTherm

Ak dôjde ku chybe kotla OpenTherm, zobrazí sa poruchový kód „Exxx“, kde „xxx“ bude číslo od 0 do 255.

Výmena batérií

Ak sa objaví na displeji ikona batérie, vymeňte batérie:

1. Vypnite prívod prúdu prijímacej jednotky.
2. Zložte zadný kryt ovládacej jednotky.
3. Nahraďte pôvodné batérie novými 1,5V alkalickými batériami typu AA.
4. Nasadte späť zadný kryt.
5. Stlačte jedenkrát tlačidlo „RESET“ a potom obnovte prívod prúdu do prijímacej jednotky.

Starostlivosť a údržba

Výrobok je navrhnutý tak, aby pri vhodnom zachádzaní spoľahlivo slúžil niekoľko rokov. Tu je niekoľko rád pre správnu obsluhu:

- Skôr ako začnete s výrobkom pracovať, pozorne si prečítajte užívateľský manuál.
- Nevystavujte výrobok priamemu slnečnému svetlu, extrémnemu chladu a vlhku a náhlym zmenám teploty. Znížilo by to presnosť snímania.
- Neumiestňujte výrobok do miest náchylných k vibráciám a otrasom – môžu spôsobiť jeho poškodenie.
- Nevystavujte výrobok nadmernému tlaku, nárazom, prachu, vysokej teplote alebo vlhkosti – môžu spôsobiť poruchu funkčnosti výrobku, kratšiu energetickú výdrž, poškodenie batérií a deformáciu plastových častí.
- Nevystavujte výrobok dažďu ani vlhku, kvapkajúcej a striekacej vode.
- Neumiestňujte na výrobok žiadne zdroje otvoreného ohňa, napr. zapálenú sviečku a pod.
- Neumiestňujte výrobok na miesta, kde nie je zaistené dostatočné prúdenie vzduchu.
- Nevsúvajte do vetracích otvorov výrobku žiadne predmety.
- Nezasahujte do vnútorných elektrických obvodov výrobku – môžete ich poškodiť a automaticky tým ukončiť platnosť záruky.
- Výrobok by mal opravovať jedine kvalifikovaný odborník.

- K čišteniu používajte mierne navlhčenú jemnú handričku. Nepoužívajte rozpúšťadla ani čistiace prípravky – mohli by poškrabať plastové časti a narušiť elektrické obvody.
- Výrobok neponárajte do vody ani iných kvapalín.
- Pri poškodení alebo vade výrobku nerobte žiadne opravy sami. Za účelom opravy prídte do predajne, kde ste výrobok zakúpili.
- Tento prístroj nie je určený pre používanie osobami (vrátane detí), ktorým fyzická, zmyslová alebo mentálna neschopnosť či nedostatok skúseností a znalostí zabraňuje v bezpečnom používaní prístroja, pokiaľ na ne nebude dohliadnuté alebo pokiaľ neboli inštruovane ohľadne použitia tohoto prístroja osobou zodpovednou za ich bezpečnosť. Je nutný dohľad nad deťmi, aby sa zaistilo, že si nebudú s prístrojom hrať.



Nevyhadzujte elektrické spotrebiče ako netriedený komunálny odpad, použite zberné miesta triedeného odpadu. Pre aktuálne informácie o zberných miestach kontaktujte miestne úrady. Pokiaľ sú elektrické spotrebiče uložené na skládkach odpadkov, nebezpečné látky môžu presakovať do podzemnej vody a dostať sa do potravínového reťazca a poškodzovať vaše zdravie.

EMOS spol. s r. o. týmto vyhlasuje, že rádiové zariadenie typu P56110T je v súlade so smernicou 2014/53/EÚ. Úplné EÚ vyhlásenie o zhode je k dispozícii na tejto internetovej adrese: <http://www.emos.eu/download>.

PL | Termostat bezprzewodowy

Termostat P56110T jest przeznaczony do sterowania systemów grzewczych albo klimatyzacji. W odróżnieniu od zwykłych termostatów domowych ten system termostatyczny P56110T ma oddzielną, bezprzewodowo podłączoną jednostkę sterującą (nadajnik) i jednostkę przełączającą (odbiornik). Jednostka przełączająca służy do podłączenia systemów grzewczych/klimatyzacji, a przenośna jednostka sterująca służy do obsługi i ustawiania temperatur. Jednostki komunikują się między sobą za pomocą sygnału radiowego. Zaletą systemu jest elastyczność i dostępność regulacji temperatury.

Ważne uwagi

- Przed pierwszym uruchomieniem należy uważnie przeczytać instrukcję nie tylko obsługi termostatu, ale i kotła albo urządzenia do klimatyzacji.
- Przed instalacją termostatu wyłączamy doprowadzenie prądu elektrycznego!
- Zalecamy, aby instalację wykonał wykwalifikowany specjalista!
- Przy instalacji przestrzegamy obowiązujących norm.

SPECYFIKACJA

Włączane obciążenie: maks. 230 V AC; 16 A dla obciążenia rezystancyjnego; 5 A dla indukcyjnego

Dokładność zegara: ± 60 sekund/miesiąc

Pomiar temperatury: 0 °C do 40 °C z rozdzielczością 0,1 °C; dokładność ± 1 °C przy 20 °C

Ustawienie temperatury: 7 °C do 30 °C w krokach co 0,2 °C

Histeresa ustawienia temperatury: 0,1; 0,2; 0,5; 1 °C

Temperatura pracy: 0 °C do 40 °C

Temperatura przechowywania: -10 °C do 60 °C

Połączenie jednostek: za pomocą sygnału radiowego 868 MHz, maks. 25 mW E.R.P.

Możliwość parowania: maksymalnie 6 odbiorników

Zasięg nadajnika: do 100 m na wolnej przestrzeni

Zasilanie:

Jednostka sterująca (nadajnik) 2x 1,5 V baterie typ AA (LR6)

Jednostka przełączająca (odbiornik) 230 V AC/50 Hz

Wielkość i ciężar:

Jednostka sterująca: 23 x 97 x 122 mm; 143 g

Jednostka przełączająca: 37 x 115 x 91 mm; 150 g

Jednostka sterująca (przenośna)

(patrz rys. 1)

- | | |
|---------------------------------------|---|
| 1 – dzień tygodnia | 12 – ustawiona temperatura |
| 2 – zegar | 13 – ostrzeżenie przed gołoledzią |
| 3 – tryb komfortowy | 14 – ikona pracy |
| 4 – tryb ekonomiczny | 15 – sygnalizacja stanu baterii |
| 5 – sterowanie ręczne | 16 – wyświetlanie aktualnej temperatury pokojowej |
| 6 – ustawianie programów | 17 – wyświetlanie profilu dnia |
| 7 – praca komfortowa/ekonomiczna | 18 – przycisk „NA DÓŁ” |
| 8 – przycisk „DO GÓRY” | 19 – ustawianie temperatury |
| 9 – ustawianie czasu | 20 – podświetlenie wyświetlacza |
| 10 – ustawianie programu | 21 – RESET urządzenia |
| 11 – ikona komunikacji bezprzewodowej | |

Dostęp do podstawy jednostki sterującej

(patrz rys. 2)

1. Wkrętakiem naciskamy i przytrzymujemy wewnętrzny zamek.
2. Zdejmujemy przednią część.

Jednostka przełączająca

(patrz rys. 3)

- 1 – wyłącznik główny
- 2 – przycisk do parowania
- 3 – wskaźniki LED

Wskaźniki LED (diody)

- Niebieska dioda LED sygnalizuje zasilanie jednostki przełączającej z sieci 230 V AC. Jeżeli jednostka nie jest podłączona do zasilania albo, jeżeli wyłącznik główny jest wyłączony (OFF), niebieska dioda LED nie świeci.
- Czerwona dioda LED świeci w czasie włączenia urządzenia grzewczego/klimatyzacji.

Wyłącznik główny

Jeżeli system grzewczy/klimatyzacja nie będzie używany przez dłuższy czas, zalecamy wyłączyć jednostkę przełączającą (wyłącznik główny do położenia OFF).

INSTALACJA

Parowanie jednostki sterującej z jednostką przełączającą

Sparowanie umożliwia transmisję informacji między jednostką sterującą, a jednostką przełączającą.

Do ustawienia wykorzystuje się parowanie automatyczne („self-learning”) za pomocą przycisku „ID”.

Uwaga: Przy parowaniu dwóch i więcej odbiorników trzeba aktywować tryb parowania jednocześnie we wszystkich odbiornikach!

1. Wkładamy baterie 2× 1,5 V AA do jednostki sterującej (przy wkładaniu zwracamy uwagę na poprawną polaryzację baterii). Korzystamy tylko z baterii alkalicznych, nie z baterii przystosowanych do doładowania.
2. Poprawnie podłączamy jednostkę przełączającą do źródła zasilania i naciskamy dłużej przycisk „ID”, zacznie migać górna czerwona dioda.

W czasie do 10 sekund naciskamy dłużej przycisk podświetlenia wyświetlacza (☀) w jednostce sterującej.

Dojście do automatycznego sparowania obu jednostek, zostanie wyświetlona ikona

•)). Czerwona dioda LED w jednostce przełączającej przestanie migać i zgaśnie.

Jeżeli nie dojdzie do sparowania obu jednostek, ikona •)) będzie nadal migać.

Testowanie komunikacji bezprzewodowej między jednostkami

1. Przyciskiem ▲ ustawiamy wartość temperatury o kilka stopni wyższą, od aktualnej temperatury pokojowej.
2. Odczekujemy około 10 sekund albo potwierdzamy naciśnięciem przycisku ↗.
3. Zaświeci się czerwona dioda LED w jednostce przełączającej.
4. Jeżeli dioda LED nie zaświeci się, przenosimy jednostkę sterującą bliżej do jednostki przełączającej. Naciskamy przycisk ▼ do ustawienia wartości tak, aby była niższa od temperatury pokojowej – musi dojść do wyłączenia odbiornika.
5. Powtarzamy kroki 1 do 4.

Zasięg między jednostką sterującą, a przełączającą wynosi maks. 100 m na otwartej przestrzeni.

W pomieszczeniach wewnętrznych zasięg zmniejsza się z powodu tłumienia sygnału przez ściany i inne przeszkody.

6. Po wykonaniu testowania naciskamy przycisk „RESET”.

Kasowanie pamięci (kodu) sparowanych jednostek

Jeżeli potrzebujemy skasować kod parowania między jednostką sterującą, a jednostką przełączającą, postępujemy zgodnie z poniższymi poleceniami. Naciskamy dłużej przycisk „ID” w jednostce przełączającej, zaczyna migać czerwona dioda LED. W czasie do 10 sekund naciskamy ponownie, krótko przycisk „ID”. Czerwona dioda LED przestanie migać i zgaśnie. Kod parowania został skasowany.

Wymiana dotychczasowego termostatu

OSTRZEŻENIE: Przed wymianą termostatu odłączamy system grzewczy / klimatyzację od głównego źródła napięcia elektrycznego w swoim mieszkaniu.

Uniemożliwiamy ewentualne porażenie prądem elektrycznym. Przed odłączeniem zasilania prosimy uważnie przeczytać poniższe instrukcje.

1. Wylączamy dotychczasowy termostat i otwieramy obudowę termostatu.
2. Odkręcamy termostat od podstawy przymocowanej do ściany.
3. Podstawę termostatu odkręcamy od ściany. Odsuwamy podstawę na niewielką odległość od ściany, ale nie odłączamy jeszcze żadnych przewodów.

Oznaczenie przewodów

1. Identyfikujemy każdy przewód i odłączamy.
2. Zabezpieczamy przewody przed wyrwaniem.
3. Zapobiegamy przenikaniu powietrza przez piankę izolacyjną, jeżeli za termostatem jest dużo wolnego miejsca. W ten sposób zapobiegamy błędnemu pomiarowi temperatury.

Lokalizacja termostatu

Lokalizacja termostatu (jednostki sterującej) ma istotny wpływ na jego działanie. Umieszczamy go w tym pomieszczeniu, w którym najczęściej przebywają członkowie rodziny. Wybieramy takie miejsce, najlepiej na wewnętrznej ścianie, w którym powietrze może swobodnie przepływać i gdzie nie dociera bezpośrednio promieniowanie słoneczne. Termostatu nie umieszczamy w pobliżu źródeł ciepła (na przykład telewizorów, grzejników, lodówek), ani w pobliżu drzwi, przy których byłyby narażony na wstrząsy. Jeżeli nie będziemy przestrzegać tych zaleceń, to temperatura w pomieszczeniu nie będzie poprawnie regulowana.

Montaż jednostki przełączającej na ścianie

1. Zdejmujemy tylną część obudowy jednostki przełączającej.
2. Oznaczamy położenie otworów.
3. Wiercimy dwa otwory, ostrożnie wkładamy do nich plastikowe kołki rozporowe i dwoma wkrętami przymocowujemy tylną część obudowy jednostki przełączającej.
4. Przewody podłączamy do oznaczonych zacisków zgodnie ze schematem połączeń.
5. Instalację kończymy zakładając jednostkę przełączającą na przymocowaną tylną część obudowy.

Schemat połączeń

Termostat P56110T można stosować z dowolnym, jednostopniowym systemem grzewczym albo systemem klimatyzacji.

NO – styk normalnie otwarty

COM – zacisk wspólny

L – podłączenie zasilania 230 V AC

N – przewód zerowy

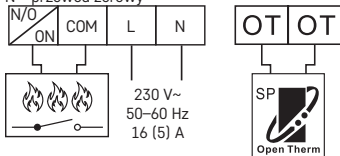

Schemat podłączenia pompy/zaworu silnikowego

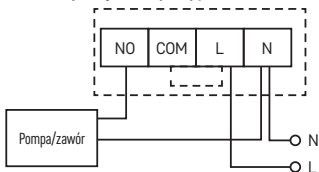

Schemat podłączenia ogrzewania podłogowego

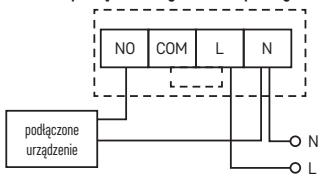

Schemat podłączenia kotła (przełączanie beznapięciowe)

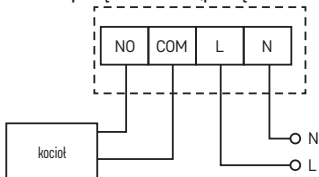

- Zworka zainstalowana wcześniej między COM i L nie będzie włączona.

Schemat podłączenia OpenTherm

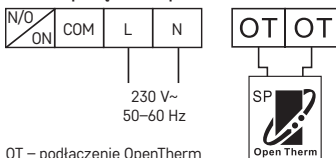

OT – podłączenie OpenTherm

Montaż jednostki sterującej (jeżeli nie chcemy korzystać z jednostki mobilnej)

1. Zdejmujemy tylną część obudowy jednostki sterującej.
2. Oznaczamy pozycje otworów do przykręcenia tylnej części obudowy.
3. Wiercimy dwa otwory, ostrożnie wkładamy do nich plastikowe kołki rozporowe i wyrównujemy je ze ścianą.
4. Tylną część obudowy jednostki sterującej bezpiecznie mocujemy dwoma wkrętami.

5. Instalację kończymy zakładając jednostkę przełączającą na przymocowaną tylną część obudowy.

Wybór systemu grzewczego/klimatyzacji

1. Zdejmujemy tylną część obudowy jednostki sterującej – na płytce drukowanej znajdują się 3 przełączniki DIP. Te 3 przełączniki są wykorzystywane do ustawienia histerezy temperatury i do przełączania systemu grzewczego / klimatyzacji.
2. Przełącznik DIP (pozycja 3) ustawiamy w zależności od wyboru systemu grzewczego / klimatyzacji, jak jest to pokazane na poniższym rysunku.

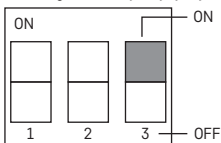

ON – ogrzewanie
OFF – klimatyzacja

Wybór histerezy temperatury

Histereza jest różnicą temperatur między temperaturą włączenia i wyłączenia systemu. Jeżeli na przykład ustawimy temperaturę w systemie grzania na 20 °C, a histerezę na 0,2 °C, termostat zacznie pracować, jeżeli temperatura pokojowa spadnie do 19,8 °C i wyłączy się, kiedy temperatura osiągnie 20,2 °C. Przełączniki DIP (pozycje 1 i 2) ustawiamy według wybranej przez siebie histerezy, jak to pokazano na kolejnym rysunku.

1	2	Span
ON	ON	0,1 °C
OFF	ON	0,2 °C
ON	OFF	0,5 °C
OFF	OFF	1,0 °C

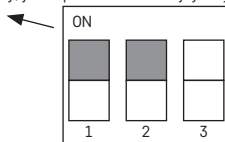

Instalacja baterii















Do zasilania termostatu P56110T są zastosowane dwie baterie 1,5 V, typ AA.

1. Dwie baterie AA wkładamy do przegródki na baterie znajdującej się wewnątrz jednostki sterującej z zachowaniem zaznaczonej polaryzacji. Korzystamy tylko z 1,5V baterii alkalicznych, nie stosujemy baterii przystosowanych do dotądowania 1,2V (z powodu ich mniejszego napięcia). Przy pierwszym uruchomieniu wyświetlacz musi pokazać czas i temperaturę pokojową.

2. Jeżeli na wyświetlaczu pojawią się inne dane, naciskamy delikatnie przycisk „RESET”. W tym celu stosujemy cienki, prosty przedmiot, na przykład wyprostowany spinacz biurowy.
3. Po włożeniu baterii zamykamy obudowę jednostki.
4. Przed włączeniem wyłącznika głównego jednostki przełączającej naciskamy jeden raz przycisk „RESET”. Termostat jest gotowy do pracy.

Uwaga: Nadajnik po włożeniu baterii potrzebuje do około 30 minut na ustabilizowanie się parametrów!

Ustawienie zegara/dnia







1. Naciskamy przycisk  do ustawiania dnia i czasu. Wskaźnik dnia (numer 1 – poniedziałek do 7 – niedziela) miga.
2. Przyciskiem  albo  ustawiamy poprawnie aktualny dzień.
3. Naciskamy przycisk  i przyciskiem  albo  ustawiamy godziny. Przytrzymanie wciśniętych przycisków  albo  przyspiesza ustawianie.
4. Naciskamy przycisk  i przyciskiem  albo  ustawiamy minuty. Przytrzymanie wciśniętych przycisków  albo  przyspiesza ustawianie.
5. Przyciskiem  potwierdzamy ustawienie.

Jeżeli w czasie 10 sekund nie zostanie naciśnięty żaden przycisk, tryb ustawiania zakończy się automatycznie.

Podświetlenie wyświetlacza

Naciśnięciem przycisku  włączamy podświetlenie wyświetlacza. Jeżeli w czasie 10 sekund nie zostanie naciśnięty żaden przycisk, podświetlenie zgaśnie.

Ustawienie wymaganej temperatury

1. Naciskamy przycisk USTAWIENIE TEMPERATURY , aby przejść do trybu ustawiania temperatury.
2. Naciskamy kilkakrotnie przycisk  do przełączania między ustawieniem temperatury ekonomicznej (ikona ) i komfortowej (ikona ).
3. Przyciskiem  albo  ustawiamy obie temperatury w krokach po 0,2 °C.
4. Przyciskiem USTAWIENIE TEMPERATURY  zapisujemy ustawienie.

Jeżeli w czasie 10 sekund nie zostanie naciśnięty żaden przycisk, tryb ustawiania zakończy się automatycznie.

Wstępnie ustawiona temperatura komfortowa wynosi 21 °C dla systemu ogrzewania i 23 °C dla klimatyzacji, wstępnie ustawiona temperatura wynosi 18 °C dla systemu ogrzewania i 26 °C dla klimatyzacji. Wartości można zmienić zależnie od potrzeb.









USTAWIENIE PROGRAMU

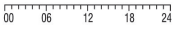

Wybór tygodnia/dnia

1. Naciskamy przycisk „P”, wskaźnik dnia pokazuje programowany dzień.
2. Kilkakrotnym naciśnięciem przycisków ▲ albo ▼ wybieramy dzień, który chcemy programować. Do zaprogramowania można wybrać cały tydzień (1, 2, 3, 4, 5, 6, 7), dni robocze (1, 2, 3, 4, 5), weekend (6, 7) albo konkretne dni.

Wybór zapisanego wcześniej programu

1. Naciskamy znowu przycisk „P” do ustawiania programu.



Numer programu	Profile programów
Program 1: Całodobowa temperatura komfortowa	
Program 2: Całodobowa temperatura ekonomiczna	
Program 3: Kombinacja temperatury komfortowej i ekonomicznej	
Program 4: Kombinacja temperatury komfortowej i ekonomicznej	
Program 5: Kombinacja temperatury komfortowej i ekonomicznej	
Program 6: Kombinacja temperatury komfortowej i ekonomicznej	
Program 7: Program użytkownika	
Program 8: Program użytkownika	
Program 9: Program użytkownika	

Ciemne pola  przedstawiają ustawienie trybu komfortowego, pozostałe przypadki dotyczą trybu ekonomicznego .



2. Przyciskiem ▲ albo ▼ wybieramy jeden z programów P1–P6. Są one ustawione fabrycznie (nie można ich zmienić), a ich profile są pokazane na rysunku.

3. Kilkakrotnym naciśnięciem przycisku „P” potwierdzamy wybrany program na dany dzień/tydzień i wychodzimy z ustawień.

Ustawienie programu użytkownika



1. Jeżeli przy wyborze programu zostanie wybrany ustawiany przez użytkownika program (P7–P9), naciskamy przycisk „P” do przejścia do ustawień trybu temperatur w wybranym okresie czasu.
2. Naciskamy przycisk ▲ albo ▼, aby wybrać godziny, które będą wskazywane miganiem ikony ■. Przyciskiem / wybieramy dla danej godziny tryb komfortowy albo ekonomiczny.
3. Po ustawieniu profilu całego dnia naciśnięciem przycisku „P” potwierdzamy wybrany program i wychodzimy z ustawień.

Chwilowa zmiana ustawionego programu

W aktualnym trybie sterowania temperaturą przez wybrany program, można naciśnięciem przycisku / przełączyć aktualne ustawienie trybu do trybu komfortowego lub ekonomicznego. Przy takiej zmianie wybranego programu razem z ikoną wybranego trybu sterowania wyświetla się też ikona 

To ustawienie zostanie automatycznie przerwane przez kolejną zmianę temperatury w programie.

Chwilowa zmiana ustawionej temperatury

W aktualnym trybie sterowania temperaturą przez wybrany program, można naciśnięciem przycisku ▲ albo ▼ zmienić aktualne ustawienie temperatury. Przy zmianie temperatury jest wyświetlana nowo ustawiona temperatura z ikoną  i z wyłączonymi ikonami  i . Naciśnięcie jakiegokolwiek przycisku (oprócz przycisku ▲ albo ▼) kończy tryb ustawiania temperatury. Jeżeli w czasie 10 sekund nie zostanie naciśnięty żaden przycisk, tryb ustawiania zakończy się automatycznie. To ustawienie zostanie automatycznie przerwane przez kolejną zmianę temperatury w programie.

Uwaga:

Jeżeli chcemy dłużej korzystać z ręcznej zmiany temperatury, to zalecamy wykonywać to w programie nr 1 albo 2.

Kalibracja temperatury pokojowej

Naciskamy dłużej przycisk „P”, na wyświetlaczu pojawia się „CAL” i będzie migać ustawiona wartość.

Naciskamy kilkakrotnie przycisk ▲ albo ▼, aby zmienić (-3,0 °C do 3,0 °C, po 0,5 °C). Naciskamy przycisk „P” do potwierdzenia ustawienia.

Kalibrację temperatury pokojowej stosuje się na przykład w sytuacji, kiedy termostat pokazuje 21 °C, ale chcemy, aby wyświetlał 20 °C. W tym przypadku wartość kalibracji zostaje ustawiona na -1 °C.

Tryb przeciwwamrożeniowy

1. Jednocześnie naciśnięciem przycisków ▲ i ▼ aktywujemy tryb przeciwwamrożeniowy (tylko dla trybu ogrzewania). Ikony ❄️ i 🧤 są wyświetlane na wyświetlaczu, ikony ⚙️ i 🌙 nie będą wyświetlane.
2. Naciśnięciem jakiegokolwiek przycisku (oprócz 💡) kończymy tryb przeciwwamrożeniowy.
3. Wstępnie ustawiona temperatura dla tego trybu wynosi 7 °C.

Ustawienie parametrów OpenTherm

Dotyczy tylko trybu ogrzewania.

1. Naciskamy dłużej przycisk ✓, przechodzimy do ustawienia parametrów OpenTherm. W lewym rogu wyświetlacza wyświetli się „01”, a w środku jest wyświetlana temperatura wody w kotle OpenTherm (jeżeli termostat nie osiągnie tej temperatury, wyświetli się „---”).
2. Naciskamy przycisk ✓, w lewym rogu wyświetlacza wyświetli się „02”, a w środku jest wyświetlana temperatura wody na powrocie do kotła (jeżeli termostat nie osiągnie tej temperatury, wyświetli się „---”).
3. Naciskamy przycisk ✓, w lewym rogu wyświetlacza wyświetli się „03”, a w środku jest wyświetlana temperatura ciepłej wody użytkowej (jeżeli termostat nie osiągnie tej temperatury, wyświetli się „---”).
4. Naciśnięciem przycisku ✓ przechodzimy do ustawienia przełączenia wymaganej wartości sterowania granicznego. W lewym rogu wyświetlacza wyświetli się „04”, a w środku miga „OFF” (wyłącz). Do ustawiania ON/OFF (włącz/wyłącz) wykorzystujemy przyciski ▲ i ▼.
5. Jeżeli w poprzednim kroku ustawiliśmy ON (włącz), naciśnięciem przycisku ✓ przechodzimy do ustawienia maksymalnej wartości sterowania granicznego. W lewym rogu wyświetlacza wyświetli się „05”, a w środku jest wyświetlana temperatura, którą ustawiamy za pomocą ▲ i ▼ (30 do 80 °C po 1 °C).
6. Naciśnięciem przycisku ✓ przechodzimy do ustawienia włączenia ciepłej wody użytkowej. W lewym rogu wyświetlacza wyświetli się „06”, a w środku miga „OFF” (wyłącz). Do ustawiania ON/OFF (włącz/wyłącz) wykorzystujemy przyciski ▲ i ▼.
7. Jeżeli w poprzednim kroku ustawiliśmy ON (włącz), naciśnięciem przycisku ✓ przechodzimy do ustawienia temperatury ciepłej wody użytkowej. W lewym rogu wyświetlacza wyświetli się „07”, a w środku jest wyświetlana temperatura, którą ustawiamy za pomocą ▲ i ▼ (25 do 65 °C po 1 °C).

8. Naciśnięciem przycisku  przechodzimy do ustawienia włączenia sterowania. W lewym rogu wyświetlacza wyświetli się „08”, a w środku miga „ON” (włącz). Do ustawiania ON/OFF (włącz/wyłącz) wykorzystujemy przyciski ▲ i ▼.
9. Naciskamy przycisk „P” dla potwierdzenia ustawień.

Wskazania błędów OpenTherm

Jeżeli dojdzie do usterki kotła OpenTherm, wyświetli się kod awarii „Exxx”, gdzie „xxx” będzie numerem od 0 do 255.

Wymiana baterii

Jeżeli na wyświetlaczu pojawi się ikona baterii, wymieniamy baterie:

1. Wyłączamy zasilanie odbiornika.
2. Otwieramy obudowę jednostki sterującej.
3. Dotychczasowe baterie zastępujemy nowymi 1,5V bateriami alkalicznymi typu AA.
4. Zamykamy obudowę.
5. Naciskamy jeden raz przycisk „RESET”, a potem włączamy zasilanie odbiornika.

Konserwacja i czyszczenie

Wyrób jest zaprojektowany tak, aby przy właściwym obchodzeniu się z nim mógł służyć przez wiele lat. Dalej znajduje się kilka uwag związanych z właściwą obsługą:

- Przed uruchomieniem wyrobu należy uważnie przeczytać instrukcję użytkownika.
- Wyrobu nie wystawiamy na działanie bezpośredniego światła słonecznego, ekstremalne zimno albo wilgoć oraz nie narażamy na nagłe zmiany temperatury (powoduje to pogorszenie dokładności pomiaru).
- Wyrobu nie narażamy na nadmierne naciski i uderzenia, pył, wysoką temperaturę albo wilgotność – mogą one spowodować uszkodzenie wyrobu, utratę pojemności baterii i deformację plastikowych części.
- Wyrobu nie można narażać na działanie deszczu albo wilgoci oraz kapiącej, ani pryskającej wody.
- Na wyrobie nie ustawiamy żadnych źródeł otwartego ognia, na przykład zapalonych świeczki itp.
- Wyrobu nie umieszczamy w miejscach, w których nie ma dostatecznego przepływu powietrza.
- Do otworów wentylacyjnych w wyrobie nie wsuwamy żadnych przedmiotów.
- Nie ingerujemy do wewnętrznych obwodów elektrycznych wyrobu – można je uszkodzić i automatycznie utracić uprawnienia gwarancyjne.
- Wyrób może naprawiać tylko wykwalifikowany specjalista.
- Do czyszczenia używamy lekko zwilżoną, delikatną ściereczkę. Nie korzystamy z rozpuszczalników, ani z preparatów do czyszczenia – mogą one podrapać plastikowe części i uszkodzić obwody elektryczne.
- Wyrobu nie zanurzamy do wody, ani do innych cieczy.

- Przy uszkodzeniu albo wadzie wyrobu żadnych napraw nie wykonujemy we własnym zakresie. Wyrób przekazujemy do naprawy do sklepu, w którym został zakupiony.
- To urządzenie nie jest przeznaczone do użytkowania przez osoby (w tym dzieci), którym brak predyspozycji fizycznych, umysłowych albo mentalnych oraz brak wiedzy albo doświadczenia uniemożliwia bezpieczne korzystanie z tego wyrobu, jeżeli nie jest nad nimi sprawowany nadzór albo, jeżeli nie zostały poinstruowane, co do zasad korzystania z tego produktu przez osobę, która jest odpowiedzialna za ich bezpieczeństwo. Konieczne jest zapewnienie takiej opieki nad dziećmi, żeby nie mogły się bawić tym wyrobem.



Zgodnie z przepisami Ustawy o ZSEiE zabronione jest umieszczanie łącznie z innymi odpadami zużytego sprzętu oznakowanego symbolem przekreślonego kosza. Użytkownik, chcąc pozbyć się sprzętu elektronicznego i elektrycznego, jest zobowiązany do oddania go do punktu zbierania zużytego sprzętu. W sprzęcie nie znajdują się składniki niebezpieczne, które mają szczególnie negatywny wpływ na środowisko i zdrowie ludzi.

EMOS spol. s r. o. niniejszym oświadcza, że typ urządzenia radiowego P56110T jest zgodny z dyrektywą 2014/53/UE. Pełny tekst deklaracji zgodności UE jest dostępny pod następującym adresem internetowym: <http://www.emos.eu/download>.

HU | Vezeték nélküli termosztát

A P56110T termosztát fűtési vagy klímarendszerek vezérlésére szolgál. A hagyományos háztartási termosztátokkal ellentétben a P56110T termosztátikus rendszer különálló, vezeték nélkül kapcsolódó vezérlőegységgel (adóval) és kapcsolóegységgel (vevővel) rendelkezik. A kapcsolóegység a fűtési/légkondicionáló rendszerek csatlakoztatására és kapcsolására, a hordozható vezérlőegység pedig a hőmérséklet beállítására szolgál. Az egységek rádióan kommunikálnak egymással. A rendszer előnye a rugalmas hőmérséklet-szabályozás és a könnyű hozzáférhetőség.

Fontos figyelmeztetés

- Az első használat előtt gondosan olvassa el a termosztát, valamint a kazán vagy a légkondicionáló berendezés kezelési útmutatóját!
- A termosztát beszerelése előtt kapcsolja le az áramellátást!
- Javasoljuk, hogy a telepítést szakképzett személy végezze!
- A telepítés során kövesse a vonatkozó szabványokat!

SPECIFIKÁCIÓK

Kapcsolt terhelés: max. 230 V váltakozóáram; 16 A ellenállásos terhelés esetén;

5 A indukciós terhelés esetén

Az óra pontossága: ±60 másodperc/hó

Hőmérséklet mérése: 0 °C és 40 °C között, 0,1 °C kalibrálással; pontosság ± 1 °C
20 °C-on

Hőmérséklet-szabályozás: 7 °C és 30 °C között, 0,2 °C-os lépésekben

Beállított kapcsolási hőmérséklet-tartománya: 0,1; 0,2; 0,5; 1 °C

Üzemi hőmérséklet-tartomány: 0 °C és 40 °C között

Tárolási hőmérséklet: -10 °C és 60 °C között

Egységek kapcsolata: 868 MHz-es rádiófrekvencián, 25 mW e.r.p. max.

Párosítási kapacitás: legfeljebb 6 vevőegység

Adóegység hatótávolsága: akár 100 m a szabadban

Tápellátás:

Vezérlőegység (adó) 2 × 1,5 V AA (LR6) típusú elem

Kapcsolóegység (vevő) 230 V váltakozóáram, 50 Hz

Méretek és súly:

Vezérlőegység: 23 × 97 × 122 mm; 143 g

Kapcsolóegység: 37 × 115 × 91 mm; 150 g

Vezérlőegység (hordozható)

(lásd az 1. ábrát)

- | | |
|---|--|
| 1 – a hét napja | 12 – beállított hőmérséklet |
| 2 – az idő megjelenítése | 13 – elfagyási figyelmeztetés |
| 3 – komfort üzemmód | 14 – üzemjelző |
| 4 – gazdaságos üzemmód | 15 – akkumulátor állapotjelző |
| 5 – kézi vezérlés | 16 – aktuális szobahőmérséklet
megjelenítése |
| 6 – program előválasztás | 17 – nap profiljának megjelenítése |
| 7 – komfortos/gazdaságos üzemmód | 18 – „LEFELE” gomb |
| 8 – „FELFELE” gomb | 19 – hőmérséklet-szabályozás |
| 9 – az idő beállítása | 20 – kijelző háttérvilágítás |
| 10 – program beállítás | 21 – berendezés RESET (alaphelyzetbe
állítás) |
| 11 – vezeték nélküli kommunikáció
szimbóluma | |

A vezérlőegység hátlapjának leszerelése

(lásd az 2. ábrát)

1. Csavarhúzóval nyomja be és tartsa benyomva a belső zárat!
2. Távolítsa el a fedelet!

Kapcsolóegység

(lásd az 3. ábrát)

- 1 – fő kapcsoló
- 2 – párosító gomb
- 3 – a LED-állapotjelző

a LED-állapotjelző (dióda)

- A kék LED azt jelzi, hogy a kapcsolóegység tápellátása 230 V váltóáramú hálózatról biztosított. Amennyiben az egység nem kapcsolódik tápforráshoz, vagy a főkapcsoló KI (OFF) állásban van, a kék állapotjelző LED nem fog világítani.
- A piros LED addig világít, amíg a fűtés/légkondicionálás be van kapcsolva.

Főkapcsoló

Ha a fűtési/légkondicionáló rendszert hosszú ideig nem fogják használni, akkor javasoljuk, hogy kapcsolja ki a kapcsolóegységet (állítsa a bekapcsoló gombot OFF helyzetbe).

SZERELÉS

A vezérlőegység és a kapcsolóegység párosítása

A párosítás lehetővé teszi a vezérlőegység és a kapcsolóegység közötti kommunikációt. Az automatikus párosítás az öntanulás („self-learning”) révén az „ID” gombbal történik.

Figyelmeztetés: Két vagy több vevőegység párosításakor egyidejűleg aktiválni kell minden vevőkészüléken a párosítási módot!

1. Helyezzen be 2× 1,5 V AA elemet a vezérlőegységbe (a behelyezés során ügyeljen az elemek helyes polarítására)! Kizárólag tartós (alkáli) elemet használjon, ne újratölthetőt!
2. Csatlakoztassa a kapcsolóegységet az áramforráshoz, majd nyomja meg hosszan az „ID” gombot, míg a felső piros LED villogni kezd.
10 másodpercen belül nyomja meg hosszan a kijelző háttérvilágítás gombját (💡) a vezérlőegységen!

Megtörténik a két egység automatikus párosítása és megjelenik a ●) ikon. A kapcsolóegység piros LED-je abbahagyja a villogást és kialszik.

Ha az egységek párosítása nem volt sikeres, akkor a ●) szimbólum villog.

A vezeték nélküli kommunikáció tesztelése

1. A ▲ gombbal válasszon olyan hőmérsékletet, amely néhány fokkal magasabb, mint a szoba jelenlegi hőmérséklete!
2. Várjon kb. 10 másodpercet, vagy erősítse meg a / gombbal!
3. A kapcsolóegységen lévő piros LED világít.
4. Amennyiben a LED nem világít, vigye a kapcsolóegységhez közelebb a vezérlőegységet! Nyomja meg a ▼ gombot olyan érték beállításához, amely alacsonyabb, mint a szoba jelenlegi hőmérséklete – a vevőnek ki kell kapcsolnia.
5. Ismétlje meg az 1-4. lépéseket!
A vezérlőegység és a kapcsolóegység közötti szabadtéri hatótávolság legfeljebb 100 m. Zárt térben a hatótávolság csökkenhet a falak és más akadályok általi árnyékolás miatt.
6. A tesztelés után nyomja meg a „RESET” gombot!

A párosított egységek memóriájának (kódjának) törlése

Ha törölni akarja a vezérlő és a kapcsolóegység párosítási kódját, kövesse az alábbi utasításokat! Nyomja le hosszan a kapcsolóegység „ID” gombját, amíg a piros LED villogni nem kezd! 10 másodpercen belül röviden nyomja meg ismételten az „ID” gombot! A piros LED abbahagyja a villogást és kialszik. A párosítási kód törlése megtörtént.

Az eredeti termosztát cseréje

FIGYELEM: A termosztát cseréje előtt kapcsolja le a fűtési / légkondicionáló rendszer fő tápellátását! Ily módon kiküszöbölheti az áramütés veszélyét. A vezetékek kikötése előtt olvassa el figyelmesen az alábbi utasításokat!

1. Kapcsolja ki az eredeti termosztátot, és távolítsa el a fedelét!
2. Csavarozza le a termosztátot a fali lemezről!
3. Csavarozza le a termosztát hátlapját a falról! Emelje le a hátlapot rövid távolságra a faltól, de még ne kösse ki a vezetékeket!

A vezetékek jelölése

1. Azonosítsa és válassza le az egyes vezetékeket!
2. Biztosítsa a vezetékeket kitépődés ellen!
3. Ha a termosztát mögötti tér túl nagy, akadályozza meg, hogy a levegő áthatolhasson a szigetelő habon! Ily módon elkerülheti a hőmérséklet helytelen mérését.

A termosztát elhelyezése

A termosztát (vezérlőegység) elhelyezése számos funkciójára kihatással van. Abban a helyiségben helyezze el, ahol a család a leggyakrabban tartózkodik! Válasszon olyan helyet, lehetőleg a belső falon, ahol a levegő szabadon kering, és nem éri közvetlen napsugárzás! Ne tegye a termosztátot hőforrások (televízió, radiátor, hűtőszekrény) vagy ajtó közelébe (a gyakori rázkódások miatt)! Ha nem tartja be ajánlásainkat, a termosztát nem fogja megfelelően tartani a szobahőmérsékletet.

A kapcsolóegység felszerelése a falra

1. Távolítsa el a kapcsolóegység hátlapját!
2. Jelölje be a lyukak helyzetét!
3. Fúrjon két lyukat, óvatosan helyezze be a műanyag tipliket, és két csavarral rögzítse a kapcsolóegység hátlapját!
4. Csatlakoztassa a vezetékeket a jelölés szerinti csatlakozókhoz a kapcsolási rajznak megfelelően!
5. Végezetül csatlakoztassa a kapcsolóegységet a hátlaphoz!

Kapcsolási rajz

A P56110T termosztát bármilyen egyfokozatú fűtési vagy légkondicionáló rendszerrel használható.

NO – kapcsolt érintkező

COM – kapcsoló érintkezője

L – 230 V váltóáramú tápcsatlakozó

N – nullavezető

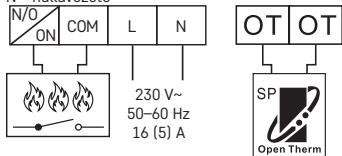

Szivattyú / motoroszelep bekötési rajz

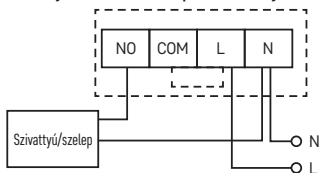

Padlófűtés csatlakoztatási rajza

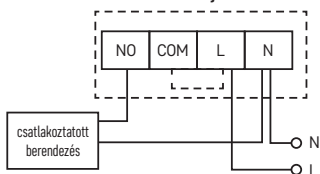

Kazán csatlakoztatási rajz (feszültségmentes kapcsolás)

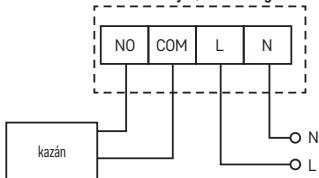

- Az előszerelt csatlakozódórt a COM és az L között nem kerül bekötésre.

OpenTherm csatlakozási rajz

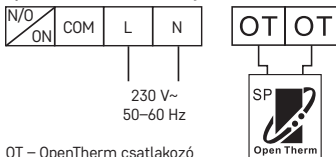

OT – OpenTherm csatlakozó

A vezérlőegység felszerelése (ha nem kíván élni az egység mozgatható-ságával)

1. Távolítsa el a vezérlőegység hátlapját!
2. Jelölje meg a hátlap furatainak helyét!
3. Fúrjon két lyukat, óvatosan helyezze be a műanyag tipliket úgy, hogy az élük egy síkban legyen a fallal!
4. Rögzítse a vezérlő hátlapját két csavarral!
5. Végezetül csatlakoztassa a kapcsolóegységet a hátlaphoz!

A fűtési/légkondicionáló rendszer kiválasztása

1. Távolítsa el a vezérlőegység hátlapját – a nyomtatott áramköri kártyán 3 DIP-kapcsoló található. Ez a 3 kapcsoló a kapcsolási hőmérséklet-tartomány beállítására és a fűtési/légkondicionáló rendszer átkapcsolására szolgál.
2. Állítsa be a DIP kapcsolót (3. kapcsoló) a választott fűtési vagy légkondicionáló rendszernek megfelelően, az alábbi ábra szerint.

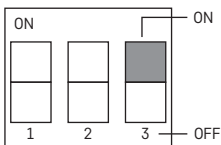

ON – fűtés
OFF – légkondicionáló

Kapcsolási hőmérséklet-tartomány

A kapcsolási tartomány (hiszterézis) a be- és kikapcsolási hőmérséklet közötti különbség. Például, ha fűtési üzemmódban 20 °C-ra állítja a hőmérsékletet és a kapcsolási tartományt 0,2 °C-ra, a termosztát akkor kapcsol be, amikor a szoba hőmérséklete 19,8 °C-ra csökken, és kikapcsol, amint a hőmérséklet eléri a 20,2 °C-ot. Állítsa be a DIP kapcsolókat (1. és 2. kapcsoló) a kívánt kapcsolási hőmérséklet-tartománynak megfelelően, az alábbi ábra szerint!

1	2	Span
ON	ON	0,1 °C
OFF	ON	0,2 °C
ON	OFF	0,5 °C
OFF	OFF	1,0 °C

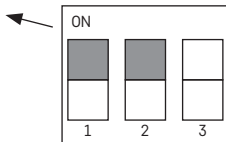















Az elemek behelyezése

A P56110T termosztát tápellátását két 1,5 V-os, AA típusú elem biztosítja.

1. Helyezzen két AA elemet a vezérlőegység belsejében található elemtartóba a feltüntetett polaritásnak megfelelően! Kizárólag 1,5 V-os alkáli elemekkel használható, nem használja 1,2 V-os újratölthető elemekkel (az alacsonyabb feszültség miatt)! Az első bekapcsoláskor a kijelzőnek az időt és a szobahőmérsékletet kell mutatnia.
2. Ha más adat jelenik meg a kijelzőn, finoman nyomja meg a „RESET” gombot! Használjon erre a célra vékony, egyenes tárgyat, például kiegyenesített gemkapcsot!
3. Az elemek behelyezése után helyezze vissza a hátlapot!
4. Nyomja meg egyszer a „RESET” gombot, mielőtt bekapcsolná a kapcsolóegységet a főkapcsolóját! A termosztát használatra kész.

Figyelmeztetés: Az elemek behelyezése után az adóknak kb. 30 percre van szüksége a paraméterek stabilizálásához!

Óra/nap beállítása









1. Nyomja meg a  gombot a nap és az idő beállításához! A hét napját jelző szám villog (1 – hétfő... 7 – vasárnap).
2. A  vagy  gombbal állítsa be az aktuális nap sorszámát!
3. Nyomja le a  gombot, majd a  vagy  gombbal állítsa be az órát! A  vagy  gombokat hosszan lenyomva gyorsan léptethet.
4. Nyomja le a  gombot, majd a  vagy  gombbal állítsa be a percet! A  vagy  gombokat hosszan lenyomva gyorsan léptethet.
5. A  gombbal erősítse meg a beállítást!

Ha 10 másodpercig nem nyom meg egyetlen gombot sem, a beállítási mód automatikusan véget ér.

A kijelző háttérvilágítása

A  gomb lenyomásával bekapcsolhatja a kijelző háttérvilágítását. Ha 10 másodpercen belül egyetlen gombot sem nyom meg, a háttérvilágítás kialszik.

A kívánt hőmérséklet beállítása



1. Nyomja meg a  HŐMÉRSÉKLET BEÁLLÍTÁSA gombot a hőmérséklet-beállítási módba való belépéshez!
2. Nyomja meg ismételten a  /  gombot a gazdaságos hőmérséklet (szimbóluma ) és a komforthőmérséklet (szimbóluma ) beállítása közötti váltáshoz!
3. A  vagy  gombbal állítsa be mindkét hőmérsékletet 0,2 °C-onkénti lépésekben!
4. A  HŐMÉRSÉKLET BEÁLLÍTÁSA gombbal mentse el a beállított értékeket!

Ha 10 másodpercig nem nyom meg egyetlen gombot sem, a beállítási mód automatikusan véget ér.

Az előre beállított komforthőmérséklet 21 °C a fűtési rendszer számára és 23 °C a légkondicionáláshoz, a gazdaságos hőmérséklet 18 °C a fűtési rendszerhez és 26 °C a légkondicionáláshoz. Az értékeket szükség szerint módosíthatjuk.









PROGRAM BEÁLLÍTÁSA

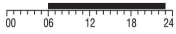
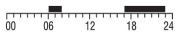

Hét/nap választása

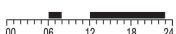
1. Nyomja meg a „P” gombot - a napjelző a beprogramozott napot mutatja.
2. A  vagy  gombok ismételt megnyomásával válassza ki a beprogramozni kívánt napot! A programozáshoz választható: egész hét (1, 2, 3, 4, 5, 6, 7), hétköznapok (1, 2, 3, 4, 5), hétvége (6, 7) vagy egyes napok.

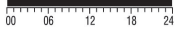
Egy előre beállított program választása

1. Nyomja meg ismét a „P” gombot a program beállításához!

A program száma	Program-profil
1-es program: Az egész napos komforthőmérséklet	
2-es program: Az egész napos gazdaságos hőmérséklet	
3-as program: Komfortos és gazdaságos hőmérséklet kombinációja	
4-es program: Komfortos és gazdaságos hőmérséklet kombinációja	
5-ös program: Komfortos és gazdaságos hőmérséklet kombinációja	
6-os program: Komfortos és gazdaságos hőmérséklet kombinációja	
7-es program: Felhasználói	
8-as program: Felhasználói	
9-es program: Felhasználói	

A  sötét mezők azt jelölik, hogy komfortmód került beállításra, ellenkező esetben a gazdaságos mód  került beállításra.



2. Nyomja meg a ▲ vagy ▼ gombot a P1–P6 programok valamelyikének kiválasztásához! Ezek előre beállítottak (nem szerkeszthetők), profiljukat az ábra mutatja.
3. Nyomja meg ismét a „P” gombot a kiválasztott nap/hét programjának megerősítéséhez és a beállításból való kilépéshez.

Felhasználói program beállítása



1. Ha a program kiválasztása során egy felhasználók által beállítható programot (P7–P9) választott, nyomja meg a „P” gombot a hőmérsékleti mód beállításához a kiválasztott időpontra vonatkozóan!

2. A ▲ vagy ▼ gombbal válassza ki az órát, amelyet a villogó ■ ikon jelez! A /☾ gombbal válassza ki a komfort vagy a gazdaságos hőmérsékleti módot az adott órára!
3. Az egész nap profiljának beállítása után nyomja meg a „P” gombot a kiválasztott program megerősítéséhez és a beállításból való kilépéshez!

A beállított program ideiglenes módosítása

A kiválasztott program normál hőmérséklet-szabályozási módjában az aktuálisan beállított üzemmód a /☾ gomb megnyomásával komfort vagy takarékos üzemmódba váltható. Ha a kiválasztott programot ilyen módon megváltoztatja, akkor a kiválasztott vezérlési mód szimbóluma mellett megjelenik a  szimbólum is. Ezt a beállítást automatikusan megszakítja egy beprogramozott hőmérsékletváltás.

A beállított hőmérséklet ideiglenes módosítása

Normál, kiválasztott program szerinti hőmérséklet-szabályozási módban az aktuális hőmérséklet-beállítás felülírható a ▲ vagy ▼ gomb megnyomásával. Ha megváltoztatjuk a hőmérsékletet, megjelenik az újonnan beállított hőmérséklet a  szimbólummal, és a  valamint ☾ szimbólumok eltűnnek. A hőmérséklet-beállítási módból való kilépéshez nyomja meg bármelyik gombot (kivéve a ▲ vagy ▼) gombot! Ha 10 másodpercig nem nyom meg egyetlen gombot sem, a beállítási mód automatikusan véget ér. Ezt a beállítást automatikusan megszakítja egy beprogramozott hőmérsékletváltás.

Megjegyzés:

Ha szeretné hosszabb időn át használni a manuális hőmérséklet-módosítást, javasoljuk, hogy azt az 1. vagy 2. programban hajtsa végre!





Szobahőmérséklet-kalibrálás

Nyomja meg hosszan a „P” gombot, míg a kijelzőn megjelenik a „CAL” felirat, a beállított érték pedig villog!

Nyomja meg a ▲ vagy ▼ gombot a módosításhoz (-3,0 °C-tól 3,0 °C-ig, 0,5 °C-onként). Nyomja le a „P” gombot a beállítás megerősítéséhez!



















A szobahőmérséklet kalibrálását például olyan esetben alkalmazzuk, amikor a termosztát 21 °C-ot mutat, de azt akarjuk, hogy 20 °C-ot mutasson. Ebben az esetben a kalibrálási értéket -1 °C-ra állítjuk.

Fagyvédelmi üzemmód

1. A ▲ és ▼ gombok egyidejű megnyomásával aktiválhatja a fagyvédelmi üzemmódot (csak fűtési üzemmódban). A kijelzőn megjelennek a  és  szimbólumok, a  és ☾ szimbólumok pedig eltűnnek.
2. A fagyvédelmi módból való kilépéshez nyomja meg (a  kivételével) bármelyik gombot!
3. Ennek az üzemmódnak az előre beállított hőmérséklete 7 °C.

OpenTherm paraméterek beállítása

Csak fűtési üzemmódban érvényes.

1. Nyomja le hosszan a  gombot az OpenTherm paraméterbeállításokba történő belépéshez! A kijelző bal sarkában a „01” felirat látható, és az OpenTherm rendszerű kazán vízhőmérséklete megjelenik középen (ha a termosztát nem fér hozzá ehhez a hőmérséklethez, „---” látható).
2. Nyomja meg a  gombot, a kijelző bal sarkában a 02 felirat látható, és a kazánba visszatérő víz hőmérséklete jelenik meg középen (ha a termosztát nem fér hozzá ehhez a hőmérséklethez, „---” látható).
3. Nyomja meg a  gombot, a kijelző bal sarkában a 03 felirat látható, és a melegvíz hőmérséklete jelenik meg középen (ha a termosztát nem fér hozzá ehhez a hőmérséklethez, „---” látható).
4. A  gomb megnyomásával belép a kapcsolási határértékek beállításaiba. A kijelző bal sarkában a „04” felirat látható, és középen „OFF” (KI) felirat villog. Az ON/OFF (BE/KI) kapcsoláshoz nyomja meg a  vagy  gombot!
5. Ha az előző lépésben az ON (BE) beállítást választotta, akkor a  gomb megnyomásával jut el a maximális határérték-beállításához. A kijelző bal sarkában megjelenik a „05” felirat, a középen pedig a hőmérséklet látható, amelyet a  és  gombokkal állíthat be (30 °C és 80 °C között 1 °C-onként).
6. A melegvíz-kapcsolási beállítások eléréséhez nyomja meg a  gombot! A kijelző bal sarkában a „06” felirat látható, és középen „OFF” (KI) felirat villog. Az ON/OFF (BE/KI) kapcsoláshoz nyomja meg a  vagy  gombot!
7. Ha az előző lépésben az „ON” beállítást választotta, akkor a  gomb megnyomásával jut el a melegvíz-hőmérséklet beállításába. A kijelző bal sarkában megjelenik a „07” felirat, a középen pedig a hőmérséklet látható, amelyet a  és  gombokkal állíthat be (25 °C és 65 °C között 1 °C-onként).
8. A vezérlés-kapcsolási beállítások eléréséhez nyomja meg a  gombot! A kijelző bal sarkában a „08” felirat látható, és középen „ON” (bekapcsolva) felirat villog. Az ON/OFF (BE/KI) kapcsoláshoz nyomja meg a  vagy  gombot!
9. Nyomja le a „P” gombot a beállítás megerősítéséhez!

OpenTherm hibajelzés

Ha az OpenTherm kazán meghibásodik, „Exxx” hibajelzés jelenik meg, amelyben az „,xxx” 0 és 255 közötti értékű szám lesz.

Elemcsere

Ha megjelenik a kijelzőn az akkumulátor szimbólum, cserélje ki az elemeket:

1. Kapcsolja ki a vevőegység áramellátását!

2. Távolítsa el a vezérlőegység hátlapját!
3. Cserélje ki az eredeti elemeket új 1,5 V-os AA tartós (alkáli) elemekre!
4. Helyezze vissza a hátlapot!
5. Nyomja meg egyszer a „RESET” gombot, majd állítsa vissza a vevőegység áramellátását!

Gondozás és karbantartás

A terméket úgy tervezték, hogy rendeltetésszerű használat esetén évekig megbízhatóan működjön. Néhány tipp a megfelelő kezeléshez:

- Mielőtt elkezdi a terméket használni, alaposan olvassa el a használati útmutatót!
- Ne tegye ki a terméket közvetlen napfénynek, szélsőséges hidegnek vagy páratartalomnak, vagy hirtelen hőmérsékleti változásoknak! Ezáltal csökkentené az érzékelés pontosságát.
- Ne tegye a terméket rezgésnek és rázkódásoknak kitett helyre, mert ezek károsíthatják!
- Ne tegye ki a terméket túlzott nyomásnak, ütésnek, pornak, magas hőmérsékletnek vagy páratartalomnak, mert az a termék hibás működéséhez vezethet, csökkenhet az üzemidőt, megrongálhatja az elemeket és deformálhatja a műanyag alkatrészeket!
- Ne tegye ki a terméket esőnek, nedvességnek, csöpögő vagy fröccsenő víznek!
- Ne helyezzen a termékre nyílt tűzforrást, pl. égő gyertyát stb!
- Ne helyezze a terméket olyan helyre, ahol nem biztosított az elégséges légáramlás!
- Ne dugjon semmilyen tárgyat a termék szellőzőnyílásába!
- Ne módosítsa a termék belső áramköreit – megsértheti azokat, és a garancia automatikusan érvényét veszíti!
- A terméket kizárólag szakképzett szerelő javíthatja.
- Tisztításához használjon enyhén benedvesített finom törlőruhát! Ne használjon oldószereket, sem tisztítószereket – megkarcolhatja a műanyag részeket és megsérthetik az elektromos áramköröket!
- A terméket ne merítse vízbe, se más folyadékba!
- A termék sérülése vagy meghibásodása esetén ne próbálja saját maga megjavítani! Adja át szervizelésre abban az üzletben, ahol vette!
- A készüléket nem használhatják felügyelet vagy a biztonságukért felelős személyektől kapott megfelelő tájékoztatás nélkül korlátozott fizikai, érzékszervi vagy értelmi képességű vagy tapasztalatlan személyek (beleértve a gyerekeket), akik nem képesek a készülék biztonságos használatára! Gondoskodjon a gyerekek felügyeletéről, hogy ne játsszanak a készülékkel!



Az elektromos készülékeket ne dobja a vegyes háztartási hulladék közé, használja a szelektív hulladékgyűjtő helyeket. A gyűjtőhelyekre vonatkozó aktuális információkért forduljon a helyi hivatalokhoz. Ha az elektromos készülékek a hulladéktárolókba kerülnek, veszélyes anyagok szivároghatnak a talajvízbe, melyek így bejuthatnak a táplálékláncba és veszélyeztethetik az Ön egészségét és kényelmét.

EMOS spol. s r. o. igazolja, hogy a P56110T típusú rádióberendezés megfelel a 2014/53/EU irányelvnek. Az EU-megfelelőségi nyilatkozat teljes szövege elérhető a következő internetes címen: <http://www.emos.eu/download>.

SI | Brezžični termostat

Termostat P56110T je namenjen za upravljanje ogrevalnih ali klimatskih sistemov. Za razliko do navadnih hišnih termostatov ima termostatski sistem P56110T ločeno in brezžično povezano upravljalno enoto (oddajnik) in stikalno enoto (sprejemnik). Stikalna enota služi za povezavo in stikanje ogrevalnih/klimatskih sistemov, prenosna upravljalna enota pa služi za upravljanje in nastavljanje temperatur. Enoti se med sabo komunicirata s pomočjo radijskega signala. Prednost sistema je variabilnost in enostavnejša dostopnost regulacije temperature.

Pomembna opozorila

- Pred prvo uporabo pazljivo preberite navodila za uporabo ne samo za termostat, temveč tudi za kotel ali klimatsko napravo.
- Pred namestitvijo termostata izklopite dovod električnega toka!
- Svetujemo, da namestitev izvaja usposobljen delavec!
- Pri namestitvi upoštevajte predpisane standarde.

SPECIFIKACIJE

Stikalna obremenitev: max. 230 V AC; 16 A za uporno obremenitev; 5 A za induktivno obremenitev

Natančnost ure: ± 60 sekund/mesec

Merjenje temperature: 0 °C do 40 °C z ločljivostjo 0,1 °C; natančnost ± 1 °C pri 20 °C

Nastavitev temperature: 7 °C do 30 °C v korakih po 0,2 °C

Razpon nastavljene temperature: 0,1; 0,2; 0,5; 1 °C

Delovna temperatura: 0 °C do 40 °C

Temperatura skladiščenja: -10 °C do 60 °C

Združitev enot: s pomočjo radijskega signala 868 MHz, 25 mW e.r.p. max.

Zmogljivost združevanja: največ 6 sprejemnikov.

Doseg senzorja: do 100 m na prostem

Napajanje:

Upravljalna enota (oddajnik) 2x 1,5 V baterija tip AA (LR6)

Stikalna enota (sprejemnik) 230 V AC/50 Hz

Dimenzije in teža:

Upravljalna enota: 23 × 97 × 122 mm; 143 g

Stikalna enota: 37 × 115 × 91 mm; 150 g

Upravljalna (prenosna) enota

(glej sliko 1)

- | | |
|-----------------------------------|--|
| 1 – dan v tednu | 12 – nastavljena temperatura |
| 2 – prikaz ure | 13 – kazalnik zaledenitve |
| 3 – udoben način | 14 – ikona delovanja |
| 4 – varčen način | 15 – kazalnik stanja baterije |
| 5 – ročno upravljanje | 16 – prikaz trenutne sobne temperature |
| 6 – predizbira programov | 17 – prikaz profila dneva |
| 7 – udobno/varčno delovanje | 18 – tipka „NAVZGOR“ |
| 8 – tipka „NAVZGOR“ | 19 – nastavitev temperature |
| 9 – nastavitev časa | 20 – osvetlitev zaslona |
| 10 – nastavitev programa | 21 – IZBRIS naprave |
| 11 – Ikona brezžične komunikacije | |

Snetje zadnjega pokrova upravljalne enote

(glej sliko 2)

1. Z izvijačem pritisnite in držite notranjo ključavnico.
2. Odstranite sprednji pokrov.

Stikalna enota

(glej sliko 3)

- 1 – glavno stikalo
- 2 – tipka združevanja
- 3 – LED indikatorji

LED indikatorji (diode)

- Modra LED signalizira napajanje stikalne enote iz električnega omrežja 230 V AC. Če enota ni priključena na napajanje ali je glavno stikalo v položaju za izklop (OFF), modri LED indikator ne sveti.
- Rdeča LED sveti v času stikanja ogrevalne/klimatske naprave.

Glavno stikalo

Če se ogrevalni/klimatski sistem dlje časa ne uporablja, svetujemo, da se stikalna enota izklopi (glavno stikalo preklonite v položaj OFF).

NAMESTITEV

Povezovanje upravljalne enote s stikalno enoto

Povezava omogoča prenos podatkov med upravljalno in stikalno enoto.

Za nastavitev se uporablja avtomatsko združevanje („self-learning“) s pomočjo tipke „ID“.

Opozorilo: Pri združevanju dveh in več sprejemnikov je treba način združevanja aktivirati pri vseh sprejemnikih istočasno!

1. Vstavite 2× 1,5 V AA bateriji v upravljalno enoto (pri vstavljanju pazite na pravilno polarnost baterij). Uporabljajte le alkalne baterije, ne polnilnih.
2. Stikalno enoto pravilno priključite na vir napetosti in za dolgo pritisnite na tipko „ID“, začne utripati zgornja rdeča dioda.

V 10 sekundah pritisnite za dolgo tipko osvetlitve zaslona (☹️) na upravljalni enoti. Če pride do samodejne združitve obeh enot, bo prikazana ikona (•)). Rdeča LED dioda na stikalni enoti neha utripati in ugasne.

Če do združitve obeh enot ne pride, ikona (•)) bo utripala.

Testiranje brezžične komunikacije med enotama

1. S tipko ▲ izberite vrednost temperature za nekaj stopinj višjo, kot je trenutna sobna temperatura.
2. Počakajte ca. 10 sekund ali potrdite s pritiskom na tipko ↘.
3. Rdeča LED dioda na stikalni enoti se prižge.
4. Če se LED dioda ne prižge, premestite upravljalno enoto bližje stikalni enoti. Pritisnite na tipko ▼ za nastavitev vrednosti tako, da bo nižja kot sobna temperatura – mora priti do izklopa sprejemnika.
5. Ponovite korake 1 do 4.
Doseg med upravljalno in stikalno enoto je max. 100 m na prostem. V notranjih prostorih se doseg lahko zniža iz razloga blokiranja signala z zidovi ali drugimi ovirami.
6. Po opravljenem testiranju pritisnite na tipko „RESET“.

Brisanje pomnilnika (kode povezanih enot)

Če potrebujete izbrisati povezovalno kodo med upravljalno in stikalno enoto, sledite naslednjim navodilom. Pritisnite in držite tipko „ID“ na stikalni enoti, rdeča LED dioda začne utripati. V 10 sekundah pritisnite ponovno na kratko tipko „ID“. Rdeča LED dioda neha utripati in ugasne. Povezovalna koda je izbrisana.

Zamenjava prvotnega termostata

OPOZORILO: Pred zamenjavo termostata izklopite ogrevalni / klimatski sistem iz glavnega vira el. napetosti v vašem stanovanju. S tem preprečite možen udarec električnega toka. Pred odklopom priključka pozorno preberite naslednja navodila.

1. Izklopite obstoječi termostat in odstranite pokrov termostata.
2. Odvijte vijake in termostat snemite s stenske plošče.
3. Odvijte vijake zadnje plošče termostata na zidu. Odmaknite zadnjo ploščo malo stran od zidu, vendar še ne odklapljajte nobenih žic.

Označevanje žic

1. Vsako žico identificirajte in odklopite.
2. Žice zavarujte pred izruvanjem.
3. Z izolacijsko peno omejite vdor zraka, če je za termostatom preveč prostora. S tem boste preprečili nepravilno merjenje temperature.

Namestitev termostata

Namestitev termostata (upravljalne enote) izrazito vpliva na njegovo funkcijo. Dajte ga v prostor, kjer se najpogosteje zadržujejo družinski člani. Izberite mesto, najbolje na notranji steni, kjer zrak prosto kroži in kjer ne pada neposredna sončna svetloba. Termostata ne nameščajte ne v bližino toplotnih virov (televizorjev, radiatorjev, hladilnikov), ne v bližino vrat. Če ne boste upoštevali teh priporočil, ne bo temperature v prostoru ohranjal pravilno.

Namestitev stikalne enote na steno

1. Snemite zadnji del pokrova stikalne enote.
2. Označite položaje odprtini.
3. Izvrtajte dve odprtini, previdno vanju vložite zidna vložka, z dvema vijakoma pa privijte zadnji del pokrova stikalne enote.
4. Žice priključite v označene sponke v skladu s shemo priključitve.
5. Namestitev končajte z namestitvijo stikalne enote na pritrjen zadnji del pokrova.

Shema priključitve

Termostat P56110T se lahko uporablja s kakršnimkoli enostopenjskim ogrevalnim ali klimatskim sistemom.

NO – stikalni kontakt

COM – kontakt stikala

L – priključitev napajanja 230 V AC

N – ničelni vodnik

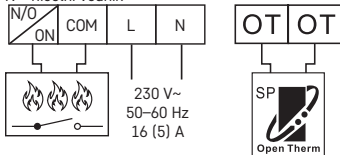

Shema priključitve črpalke / motoriziranega ventila

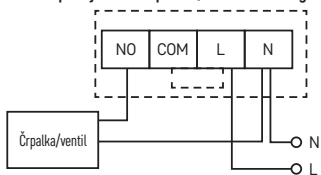

Shema priključitve talnega ogrevanja

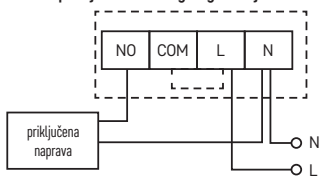

Shema priključitve kotla (breznepetostno stikanje)

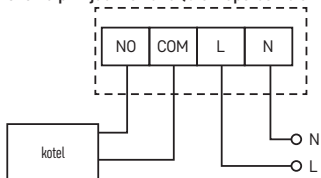

- Tovarniško nameščena žična spojka med COM in L ne bo vključena.

Shema priključitve Opentherm

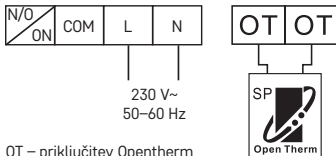

OT – priključitev Opentherm

Namestitev upravljalne enote (če ne želite koristiti mobilnosti enote)

1. Snemite zadnji pokrov upravljalne enote.
2. Označite položaj odprtih za zadnji pokrov.
3. Izvrtajte dve luknji in v njej previdno vstavite plastična zidna vložka ter ju zavrnavajte s steno.
4. Zadnji pokrov upravljalne enote varno pritrdite z dvema vijakoma.
5. Namestitev končajte z namestitvijo stikalne enote na pritrjen zadnji del pokrova.

Izbira ogrevalnega/klimatskega sistema

1. Snemite zadnji pokrov upravljalne enote – na plošči s tiskanim vezjem se nahajajo 3 DIP preklopna stikala. Ta 3 preklopna stikala se uporabljajo za nastavitve razpona temperature in preklapljanja ogrevalnega / klimatskega sistema.
2. DIP preklopno stikalo nastavite (položaj 3) v odvisnosti od vaše izbire ogrevalnega ali klimatskega sistema, kot je prikazano na naslednji sliki.

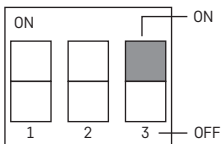

ON – ogrevanje
OFF – klima

Izbira razpona temperature

Razpon (histereza) je temperaturna razlika med temperaturo pri vklopu in izklopu. Če na primer temperaturo v ogrevalnem sistemu nastavite na 20 °C in razpon na 0,2 °C, termostat začne delati, če sobna temperatura pade na 19,8 °C in se izklopi, če sobna temperatura doseže 20,2 °C. DIP preklopna stikala nastavite (položaja 1 in 2) po svoji izbiri razpona temperature, kot je prikazano na naslednji sliki.

1	2	Span
ON	ON	0,1 °C
OFF	ON	0,2 °C
ON	OFF	0,5 °C
OFF	OFF	1,0 °C

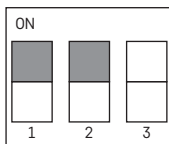

Namestitev baterij

Za napajanje termostata P56110T sta namenjeni dve bateriji 1,5 V, tip AA.

1. Dve AA bateriji vstavite v prostor za baterije, nameščenega v notranjosti upravljalne enote po označeni polarnosti. Uporabljajte le alkalne baterije 1,5V, ne uporabljajte polnilnih baterij 1,2V (zaradi nižje napetosti). Pri prvem zagonu mora zaslon kazati čas in sobno temperaturo.
2. Če se na zaslonu prikažejo drugi podatki, pritisnite nežno na tipko „RESET“. V ta namen uporabite tanek, raven predmet, npr. zravnano pisarniško sponko za papir.
3. Po vstavitvi baterij namestite zadnji pokrov nazaj.
4. Pred vklopom glavnega stikala stikalne enote pritisnite enkrat na tipko „RESET“. Termostat je pripravljen za uporabo.

Opozorilo: Oddajnik po vstavitvi baterij potrebuje do ca. 30 minut za naložitev parametrov!

Nastavitev ure/dneva

1. Pritisnite na tipko za nastavitev dneva in časa. Indikator dneva (številka 1 – ponedeljek do 7 – nedelja) utripa.
2. S tipko ali nastavite pravilno zaporedje trenutnega dneva.
3. Pritisnite na tipko in s tipko ali nastavite uro. S pridržanjem tipk ali nastavljanje pospešite.
4. Pritisnite na tipko in s tipko ali nastavite minute. S pridržanjem tipk ali nastavljanje pospešite.
5. S tipko nastavitev potrdite.







Če v 10 sekundah ne pritisnete nobene tipke, način nastavitve se samodejno konča.

Osvetlitev zaslona

S pritiskom na tipko vklopite osvetlitev zaslona. Če v 10 sekundah ne pritisnete nobene tipke, osvetlitev ugasne.

Nastavitev zelene temperature



1. Pritisnite na tipko NASTAVITEV TEMPERATURE za preklon v način nastavitve temperature.

2. Pritisnite večkrat na tipko  za preklop med nastavitvijo varčne (ikona ) in udobne temperature (ikona ).
3. S tipko  ali  obe temperaturi nastavite v korakih po 0,2 °C.
4. S tipko NASTAVITEV TEMPERATURE  nastavitve shranite.

Če v 10 sekundah ne pritisnete nobene tipke, način nastavitve se samodejno konča. Tovarniška nastavitve udobne temperature je 21 °C za ogrevalni sistem in 23 °C za klimo, tovarniška nastavitve varčne temperature je 18 °C za ogrevalni sistem in 26 °C za klimo. Vrednosti je možno nastaviti po potrebi.



NASTAVITEV PROGRAMA

Izbira tedna/dneva

1. Pritisnite na tipko „P“, indikator dneva prikazuje dan, ki se programira.
2. Z večkratnim pritiskom na tipko  ali  izberite dan, ki ga želite programirati. Za programiranje je možno izbrati celoten teden (1, 2, 3, 4, 5, 6, 7), delovni teden (1, 2, 3, 4, 5), vikend (6, 7) ali posamezne dni.

Izbira tovarniško nastavljenega programa

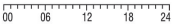
1. Pritisnite ponovno na tipko „P“ za nastavitve programa.

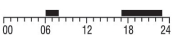
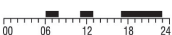
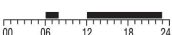
Številka programa	Programski profil
Program 1: Celodnevna udobna temperatura	
Program 2: Celodnevna varčna temperatura	
Program 3: Kombinacija udobne in varčne temperature	
Program 4: Kombinacija udobne in varčne temperature	
Program 5: Kombinacija udobne in varčne temperature	
Program 6: Kombinacija udobne in varčne temperature	

Številka programa	Programski profil
Program 7: Uporabniški	
Program 8: Uporabniški	
Program 9: Uporabniški	

Temna polja prikazujejo nastavitve udobnega načina, v ostalih primerih je nastavljen varčni način .

2. S tipko ▲ ali ▼ izberite enega od programov P1–P6. Ti so tovarniško nastavljeni (ni jih možno urejati), njihovi profili pa so prikazani na sliki.
3. S ponovnim pritiskom na tipko „P“ izbrani program potrdite za določen dan/teden in nastavitve končate.

Uporabniška nastavitve programa

1. Če je pri izbiri programa izbran uporabniško nastavljen program (P7–P9), pritisnite na tipko „P“ za prehod v toplotni način v izbranem času.
2. Pritisnite na tipko ▲ ali ▼ za izbiro ure, ki je prikazana z utripanjem ikone S tipko za določeno uro izberite udoben ali varčen način.
3. Po nastavitvi profila celotnega dneva s pritiskom na tipko „P“ izbran program potrdite in nastavitve zapustite.

Začasna sprememba nastavljenega programa

V običajnem načinu upravljanja temperature z izbranim programom je možno s pritiskom na tipko trenutno nastavitve načina preklopiti v udoben ali varčen način. Pri takšni spremembi izbranega programa je skupaj z ikono izbranega upravljalnega načina prikazana tudi ikona

Ta nastavitve se samodejno prekine z naslednjo spremembo v programu.

Začasna sprememba nastavljene temperature

V navadnem načinu upravljanja temperature z izbranim programom je možno s pritiskom na tipko ▲ ali ▼ prepisati trenutno nastavitve temperature. Pri spremembi temperature je prikazana novo nastavljena temperatura z ikono in z izklopljenima ikonama S pritiskom na katerokoli tipko (razen tipke ▲ ali ▼) se način nastavljanja temperature konča. Če v 10 sekundah ne pritisnete nobene tipke, način nastavitve se samodejno konča. Ta nastavitve se samodejno prekine z naslednjo spremembo v programu.

Opomba:

Če želite ročno spremembo temperature uporabljati dolgoročno, svetujemo, da to izvajate v programu št. 1 ali 2.

Umerjanje sobne temperature





Pritisnite za dolgo na tipko „P“, na zaslonu se prikaže „CAL“, utripala bo nastavljena vrednost.

Pritisnite večkrat na tipko ▲ ali ▼ za nastavitve (-3,0 °C do 3,0 °C, po 0,5 °C).

Za potrditev nastavitve pritisnite na tipko „P“.







Umerjanje sobne temperature se uporablja na primer, kadar termostat kaže 21 °C, toda želimo, da kaže 20 °C. V tem primeru je vrednost umerjanja nastavljena na -1 °C.

Način proti zmrzovanju

1. S sočasnim pritiskom na tipki ▲ in ▼ aktivirate način proti zmrzovanju (samo v levem kotu zaslona se prikaže  in  se prikažeta na zaslonu, ikoni  in  ne bosta prikazani.
2. S pritiskom na poljubno tipko (razen ) način proti zmrzovanju končate.
3. Tovarniško nastavljena temperatura za ta način je 7 °C.

Nastavitev parametrov OpenTherm

Velja samo v načinu ogrevanje.

1. Pritisnite za dolgo na tipko , vstopite v nastavitve parametrov OpenTherm. V levem kotu zaslona se prikaže „01“, na sredini pa je prikazana temperatura vode v kotlu OpenTherm (če termostat te temperature ne dobi, se prikaže „---“).
2. Pritisnite na tipko  v levem kotu zaslona se prikaže „02“, na sredini pa je prikazana temperatura vode, ki se vrača nazaj v kotel (če termostat te temperature ne dobi, se prikaže „---“).
3. Pritisnite na tipko  v levem kotu zaslona se prikaže „03“, na sredini pa je prikazana temperatura tople vode (če termostat te temperature ne prejme, se prikaže „---“).
4. S pritiskom na tipko  pridete v nastavitve stikanja zelene mejne vrednosti upravljanja. V levem kotu zaslona se prikaže „04“, na sredini pa začne utripati „OFF“ (izklopljeno). Za nastavitve ON/OFF (vklopljeno/izklopljeno) uporabite tipki ▲ in ▼.
5. Če ste v prejšnjem koraku nastavili ON (vklopljeno), pridete s pritiskom na tipko  v nastavitve najvišje mejne vrednosti upravljanja. V levem kotu zaslona se prikaže „05“, na sredini pa je prikazana temperatura, ki jo s pomočjo ▲ in ▼ (30 do 80 °C po 1 °C) nastavite.
6. S pritiskom na tipko  pridete v nastavitve stikanja vroče vode. V levem kotu zaslona se prikaže „06“, na sredini pa začne utripati „OFF“ (izklopljeno). Za nastavitve ON/OFF (vklopljeno/izklopljeno) uporabite tipki ▲ in ▼.
7. Če ste v prejšnjem koraku nastavili ON (vklopljeno), pridete s pritiskom na tipko  v nastavitve temperature vroče vode. V levem kotu zaslona se prikaže „07“,

na sredini pa je prikazana temperatura, ki jo s pomočjo ▲ in ▼ (25 do 65 °C po 1 °C) nastavite.

8. S pritiskom na tipko ✓ pridete v nastavitve stikanja upravljanja. V levem kotu zaslona se prikaže „08“, na sredini pa začne utripati „ON“ (vklopljeno). Za nastavitve ON/OFF (vklopljeno/izklopljeno) uporabite tipki ▲ in ▼.
9. Za potrditev nastavitve pritisnite na tipko „P“.

Prikaz napak OpenTherm

Če pride do napake kotla OpenTherm, se prikaže koda okvare „Exxx“, kjer bo „xxx“ številka od 0 do 255.

Zamenjava baterij

Če se na zaslonu prikaže ikona baterije, baterije zamenjajte:

1. Izključite dovod el. toka sprejemne enote.
2. Snemite zadnji pokrov upravljalne enote.
3. Prvotne baterije zamenjajte z novimi alkalnimi baterijami 1,5V tipa AA.
4. Zadnji pokrov namestite nazaj.
5. Enkrat pritisnite na tipko RESET in nato obnovite dovod toka v sprejemno enoto.

Skrb in vzdrževanje

Izdelek je zasnovan tako, da ob primerni uporabi zanesljivo deluje vrsto let. Tu je nekaj nasvetov za pravilno uporabo:

- Preden začnete izdelek uporabljati, pazno preberite navodila za uporabo.
- Izdelka ne izpostavljajte neposredni sončni svetlobi, skrajnemu mrazu, vlagi in naglim spremembam temperature. To bi znižalo natančnost snemanja.
- Izdelka ne nameščajte na mesta, ki so nagnjena k vibracijam in pretresom – to lahko povzroči poškodbe.
- Izdelka ne izpostavljajte prekomernemu tlaku, sunkom, prahu, visokim temperaturam ali vlagi – lahko povzročijo poškodbe na kateri izmed funkcij izdelka, krajšo energetsko vzdržljivost, poškodbo baterij in deformacije plastičnih delov.
- Izdelka ne izpostavljajte dežju ali vlagi, kapljajoči in brizgajoči vodi.
- Na izdelek ne postavljajte virov odprtega ognja, npr. prižgane svečke ipd.
- Izdelka ne postavljajte na mesta, kjer ni zadostnega kroženja zraka.
- V prezračevalne odprtine ne vtikajte nobenih predmetov.
- Ne posegajte v notranjo električno napeljavo izdelka – lahko ga poškodujete in s tem prekinite veljavnost garancije.
- Izdelek sme popravljalni le usposobljen strokovnjak.
- Za čiščenje uporabljajte zmerno navlaženo blago krpo. Ne uporabljajte raztopin ali čistilnih izdelkov – lahko poškodujejo plastične dele in električno napeljavo.
- Izdelka ne potaplajte v vodo ali v druge tekočine.

- Pri poškodbah ali napaki izdelka ne popravljajte sami. Predajte ga v popravilo v trgovino, kjer ste ga kupili.
- Naprave ne smejo uporabljati osebe (vključno otrok), ki jih fizična, čutna ali mentalna nesposobnost ali pomanjkanje izkušenj, in znanj ovirajo pri varni uporabi naprave, če pri tem ne bodo nadzorovane, ali če jih o uporabi naprave ni poučila oseba, ki je odgovorna za njihovo varnost. Nujen je nadzor nad otroki, da bo zagotovljeno, da se ne bodo z napravo igrali.



Električnih naprav ne odlagajte med mešane komunalne odpadke, uporabljajte zbirna mesta ločenih odpadkov. Za aktualne informacije o zbirnih mestih se obrnite na krajevne urade. Če so električne naprave odložene na odlagaliških odpadkov, lahko nevarne snovi pronicajo v podtalnico, pridejo v prehransko verigo in škodijo vašemu zdravju.

EMOS spol. s r. o. potrjuje, da je tip radijske opreme P56110T skladen z Direktivo 2014/53/EU. Celotno besedilo izjave EU o skladnosti je na voljo na naslednjem spletnem naslovu: <http://www.emos.eu/download>.

RS|HR|BA|ME | Bežični termostat

Termostat P56110T dizajniran je za kontrolo sustava grijanja i klimatizacije. Za razliku od konvencionalnih kućnih termostata, termostatski sustav P56110T ima zasebnu, bežično povezanu upravljačku jedinicu (odašiljač) i jedinicu za prebacivanje (prijamnik). Jedinica za prebacivanje koristi se za povezivanje i prebacivanje sustava grijanja/klimatizacije, dok se prijenosna upravljačka jedinica koristi za kontrolu i podešenje temperature. Uređaji međusobno komuniciraju putem radio signala. Prednost sustava je njegova varijabilnost i lakši pristup kontrolama temperature.

Važno

- Prije prve upotrebe, pažljivo pročitajte upute za upotrebu termostata, kao i priručnik za bojler ili klimatizacijsku opremu.
- Isključite napajanje prije postavljanja termostata!
- Prepustite postavljanje kvalificiranoj osobi!
- Pridržavajte se propisanih standarda za vrijeme postavljanja.

SPECIFIKACIJE

Opterećenje: maks. 230 V AC; 16 A za otporsko opterećenje; 5 A za induktivno opterećenje

Točnost sata: ±60 sekundi/mjesec

Mjerenje temperature: 0 °C do 40 °C uz razlučivost od 0,1 °C; točnost ±1 °C na temperaturi od 20 °C

Podešenje temperature: 7 °C do 30 °C s porastom po 0,2 °C

Podešenje diferencijalne temperature: 0,1; 0,2; 0,5; 1 °C

Radna temperatura: od 0 °C do 40 °C

Temperatura skladištenja: od -10 °C do 60 °C

Međusobno povezivanje jedinica: putem 868 MHz radio signala, maks. 25 mW e.r.p.

Kapacitet uparivanja: maks. 6 prijavnika

Domet odašiljačke jedinice: do 100 m u otvorenom prostoru

Napajanje:

Upravljačka jedinica (odašiljač) 2× 1,5 V tip baterije AA (LR6)

Jedinica za prebacivanje (prijamnik) 230 V AC/50 Hz

Dimenzije i težina:

Upravljačka jedinica: 23 × 97 × 122 mm; 143 g

Jedinica za prebacivanje: 37 × 115 × 91 mm; 150 g

Upravljačka (prijenosna) jedinica

(vidi Sl. 1)

- | | |
|--|--------------------------------------|
| 1 – dan u tjednu | 11 – ikona za bežičnu komunikaciju |
| 2 – sat | 12 – podešenje temperature |
| 3 – način rada za udobnost | 13 – indikacija mraza |
| 4 – štedljivi način rada | 14 – ikona radnog statusa |
| 5 – ručno upravljanje | 15 – ikona statusa baterije |
| 6 – unaprijed postavljeni programi | 16 – trenutna temperatura prostorije |
| 7 – prebacivanje načina rada udobnost/štedljivi način rada | 17 – profil dana |
| 8 – gumb UP | 18 – gumb DOWN |
| 9 – promjena sata | 19 – promjena temperature |
| 10 – promjena programa | 20 – osvjetljenje zaslona |
| | 21 – RESET |

Uklanjanje stražnjeg poklopca upravljačke jedinice

(vidi Sl. 2)

1. Odvijačem pritisnite i držite unutarnju bravu.
2. Skinite prednji poklopac.

Jedinica za prebacivanje

(vidi Sl. 3)

- 1 – Glavni prekidač
- 2 – Gumb za uparivanje
- 3 – LED indikatori

LED indikatori

- Plava LED dioda označava da se upravljačka jedinica napaja s 230 V AC. Ako jedinica nije povezana na napajanje ili je glavni prekidač u položaju OFF, plava LED dioda ne svijetli.
- Crvena LED dioda svijetli dok je aktivan sustav grijanja/klimatizacije.

Glavni prekidač

Ako se sustav grijanja/klimatizacije ne koristi duže razdoblje, preporučujemo vam da isključite jedinicu za prebacivanje (prebacite glavni prekidač u položaj OFF).

POSTAVLJANJE

Uparivanje upravljačke jedinice s jedinicom za prebacivanje

Uparivanje omogućuje prijenos informacija između upravljačke jedinice i jedinice za prebacivanje.

Jedinice se automatski uparuju (samoučenje) nakon pritiska gumba ID.

Pozor: Prilikom uparivanja dva ili više prijemnika potrebno je istovremeno aktivirati način uparivanja na svim prijemnicima

1. Umetnite 2x 1,5 V AA baterije u upravljačku jedinicu (provjerite je li polaritet baterija ispravan). Upotrebljavajte isključivo alkalne baterije, a ne punjive baterije.
2. Pravilno povežite jedinicu za prebacivanje na izvor napajanja i pritisnite i držite gumb ID; počinje treperiti gornja crvena LED dioda. Dugačkim pritiskom pritisnite gumb za osvjetljenje zaslona (☀️) na upravljačkoj jedinici unutar 10 sekundi.

Obje jedinice automatski se uparuju i prikazana je ikona ●)). Crvena LED dioda jedinice za prebacivanje prestaje treperiti i gasi se.

Ako uparivanje jedinica ne uspije, umjesto toga prikazat će se ikona ●)).

Provjera bežične komunikacije između jedinica

1. Upotrijebite gumb ▲ za odabir temperature nekoliko stupnjeva veće od trenutne temperature prostorije.
2. Pričekajte oko 10 sekundi ili pritisnite gumb ↙.
3. Uključit će se crvena LED lampica na jedinici za prebacivanje.
4. Ako se LED lampica ne uključi, pomaknite upravljačku jedinicu bliže jedinici za prebacivanje. Pritisnite gumb ▼ da biste podesili vrijednost koja je manja od temperature prostorije – prijemnik se mora isključiti.
5. Ponovite korake od 1 do 4.

Maksimalni domet između upravljačke jedinice i jedinice za prebacivanje je 100 m na otvorenom prostoru. Raspon se može smanjiti u zatvorenom prostoru jer signal mora prolaziti kroz zidove i druge prepreke.

6. Pritisnite gumb RESET kada je test završen.

Brisanje memorije (koda) uparenih jedinica

Da biste izbrisali kôd za uparivanje koji se koristi između upravljačke jedinice i jedinice za prebacivanje, pratite upute u nastavku. Pritisnite i držite ID gumb na jedinici za prebacivanje; počinje treperiti crvena LED dioda. Kratkim pritiskom ponovno pritisnite

gumb ID unutar 10 sekundi. Crvena LED dioda prestaje treperiti i gasi se. Izbrisan je kôd za uparivanje.

Zamjena originalnog termostata

POZOR: Prije zamjene termostata isključite sustav za grijanje/klimatizaciju iz napajanja u svojim prostorijama. Time ćete spriječiti potencijalne ozljede od strujnog udara. Prije odspajanja vodova, pažljivo pročitajte sljedeće upute.

1. Isključite originalni termostat i skinite poklopac termostata.
2. Odšarafite termostat sa zidne ploče.
3. Odšarafite spojnu stražnju ploču termostata sa zida. Izvucite stražnju ploču na malo udaljenosti od zida, ali još uvijek nemojte odspajati žice.

Označavanje žica

1. Prepoznajte i odspojite svaku žicu.
2. Osigurajte žice da se ne pokidaju.
3. Ako je rupa iza termostata prevelika, zatvorite je izolacijskom pjenu kako biste spriječili protok zraka. Na ovaj način spriječava se pogrešno mjerenje temperature.

Postavljanje termostata

Položaj termostata (upravljačke jedinice) značajno utječe na njegovu funkciju. Postavite ga u prostoriju u kojoj članovi obitelji provode većinu svog vremena. Odaberite mjesto po mogućnosti na unutarnjem zidu gdje zrak slobodno cirkulira i nema direktne sunčeve svjetlosti. Ne postavljajte termostat u blizini izvora topline (poput televizora, radijatora, frižidera) ili blizu vrata (zbog čestih udaraca ili vibracija). Nepoštivanje ovih preporuka spriječit će pravilno upravljanje temperaturom prostorije.

Ugradnja jedinice za prebacivanje na zid

1. Skinite stražnji poklopac jedinice za prebacivanje.
2. Označite mjesta za rupe.
3. Izbušite dvije rupe, pažljivo umetnite plastične zidne utikače u njih i pričvrstite dva vijka za ugradnju stražnjeg poklopca jedinice za prebacivanje.
4. Spojite žice na označene priključke prema shemi ožičenja.
5. Dovršite instalaciju postavljanjem jedinice za prebacivanje na ugrađeni stražnji poklopac.

Shema ožičenja

Termostat P56110T može se koristiti s bilo kojim jednostepenim sustavom grijanja ili klimatizacije.

NO – prebačen kontakt

COM – kontakt za prekidač

L – 230 V AC električni priključak

N – neutralni provodnik

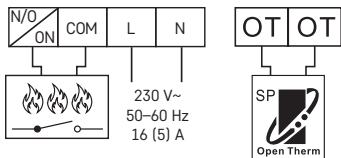

Schema ožičenja za pumpu/motorizirani ventil

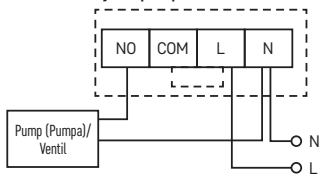

Schema ožičenja za podno grijanje

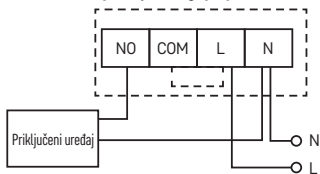

Shema ožičenja za bojler (prebacivanje nultog napona)

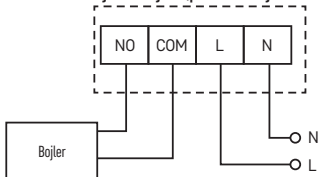

- Unaprijed instalirana spojnica između COM i L neće biti spojena.

Dijagram povezivanja OpenTherm

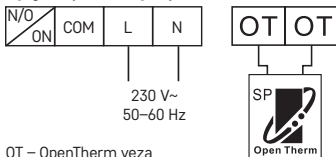

OT – OpenTherm veza

Ugradnja upravljačke jedinice (ako ne želite koristiti mogućnost prijenosa jedinice)

1. Skinite stražnji poklopac upravljačke jedinice.
2. Označite mjesta za rupe za stražnji poklopac.
3. Izbušite dvije rupe, pažljivo umetnite plastične zidne utikače i pritisnite ih u ravnini sa zidom.
4. Pomoću dva vijka pričvrstite stražnji poklopac upravljačke jedinice.
5. Dovršite instalaciju postavljanjem jedinice za prebacivanje na ugrađeni stražnji poklopac.

Odabir sustava za grijanje/klimatizaciju

1. Skinite stražnji poklopac upravljačke jedinice – tiskana pločica iznutra ima 3 DIP prekidača. Ova 3 prekidača koriste se za podešavanje temperaturne razlike i prebacivanje između sustava grijanja/klimatizacije.
2. Podesite DIP prekidač (položaj 3) ovisno o odabiru sustava grijanja ili klimatizacije, kao što je prikazano na sljedećoj slici.

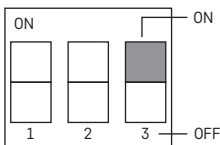

ON – grijanje
OFF – klimatizacija

Odabir temperaturne razlike

Temperaturna razlika (histereza) je razlika u temperaturi potrebnoj za uključivanje i isključivanje sustava. Ako na primjer postavite temperaturu u načinu grijanja na 20 °C a razliku na 0,2 °C, termostat aktivira grijanje čim temperatura prostorije padne na 19,8 °C i isključuje grijanje kad temperatura dosegne 20,2 °C. Podesite DIP prekidače (položaji 1 i 2) ovisno o vašem odabiru temperaturne razlike kao što je prikazano na sljedećoj slici.

1	2	Span
ON	ON	0,1 °C
OFF	ON	0,2 °C
ON	OFF	0,5 °C
OFF	OFF	1,0 °C

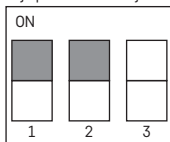

Umetanje baterija











Termostat P56110T napaja se putem dvije baterije od 1,5 V AA.

1. Umetnite dvije AA baterije u odjeljak za baterije koji se nalazi unutar upravljačke jedinice. Pazite na ispravan polaritet. Upotrebljavajte samo alkalne baterije od 1,5 V; ne upotrebljavajte punjive baterije od 1,2 V (zbog nižeg napona). Kada prvi put pokrenete jedinicu, zaslom mora prikazivati vrijeme i temperaturu prostorije.
2. Ako se na zaslonu prikazuju različiti podaci, nježno pritisnite gumb RESET. Da biste to učinili, upotrijebite tanki, ravni predmet, poput otvorene spajalice.
3. Vratite stražnji poklopac kad su baterije na mjestu.
4. Prije nego što uključite glavni prekidač jedinice za prebacivanje, jednom pritisnite gumb RESET. Termostat je sada spreman za upotrebu.

Pozor: Nakon umetanja baterija, odašiljaču treba oko 30 minuta da stabilizira parametre!

Postavljanje vremena/datuma

1. Pritisnite gumb da podesite dan i vrijeme. Počinje treperiti indikator dana (broj 1 – ponedjeljak do 7 – nedjelja).
2. Upotrijebite gumb ili da biste odabrali odgovarajući broj dana.









3. Pritisnite gumb  i upotrijebite gumb  ili  da biste podesili sate. Držite gumb  ili  da ubrzate postupak podešenja.
4. Pritisnite gumb  i upotrijebite gumb  ili  da biste podesili minute. Držite gumb  ili  da ubrzate postupak podešenja.
5. Potvrdite podešenje pomoću gumba .

Ako ne pritisnete gumb 10 sekundi, način podešavanja automatski se završava.

Osvjetljenje zaslona

Pritiskom gumba  aktivira se osvjetljenje zaslona. Ako ne pritisnete gumb 10 sekundi, osvjetljenje se isključuje.

Podešenje temperature



1. Pritisnite gumb CHANGE TEMPERATURE  da biste prebacili u način rada za podešenje temperature.
2. Nekoliko puta zaredom pritisnite gumb  /  da biste prebacili između štedljivog načina rada ( ikona) i načina rada za udobnost ( ikona).
3. Upotrijebite gumb  ili  da podesite obje temperature s porastom po 0,2 °C.
4. Spremite postavku ponovnim pritiskom gumba CHANGE TEMPERATURE .

Ako ne pritisnete gumb 10 sekundi, način podešavanja automatski se završava.

Zadana temperatura za udobnost je 21 °C za sustav grijanja i 23 °C za klimatizaciju; zadana temperatura za štedljivost je 18 °C za sustav grijanja i 26 °C za klimatizaciju. Vrijednosti se mogu promijeniti, prema potrebi.



POSTAVLJANJE PROGRAMA

Odabir tjedna/dana

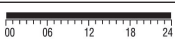

1. Pritisnite gumb „P“; indikator dana pokazat će koji se dan programira.
2. Nekoliko puta zaredom pritisnite gumb  ili  da odaberete dan koji želite programirati. Možete odabrati programirati: cijeli tjedna (1, 2, 3, 4, 5, 6, 7), radne dane (1, 2, 3, 4, 5), vikend (6, 7) ili svaki dan zasebno.

Odabir unaprijed podešenog programa

1. Ponovno pritisnite gumb „P“ da podesite program.

Broj programa	Profil programa
Program 1: Temperatura za udobnost cijeli dan	
Program 2: Temperatura za štedljivost cijeli dan	

Broj programa	Profil programa
Program 3: Kombinacija temperature za udobnost i temperature za štedljivost	
Program 4: Kombinacija temperature za udobnost i temperature za štedljivost	
Program 5: Kombinacija temperature za udobnost i temperature za štedljivost	
Program 6: Kombinacija temperature za udobnost i temperature za štedljivost	
Program 7: Prilagodba	
Program 8: Prilagodba	
Program 9: Prilagodba	



Tamni stupci  označavaju postavke načina rada za udobnost, u protivnom termostat je podešen na način rada za štedljivost .

- Upotrijebite gumb ▲ ili ▼ da biste odabrali jedan od programa, P1–P6. Ovi su programi unaprijed postavljeni (ne mogu se mijenjati), a njihovi su profili prikazani na gornjoj slici.
- Ponovno pritisnite gumb „P” da potvrdite odabrani program za navedeni dan/tjedan i izađete iz načina rada za podešavanje.

Postavljanje programa prilagodbe







- Ako tijekom odabira programa odaberete prilagođeni program (P7–P9), možete pritisnuti gumb „P” za podešavanje postavki temperature programa.
- Pritisnite gumb ▲ ili ▼ da odaberete sat, koji je indiciran treperenjem ■ ikone. Pritisnite /☾ da odaberete želite li postaviti sustav u način rada za udobnost ili štedljivost.
- Nakon što postavite profil za cijeli dan, pritisnite gumb „P” da biste potvrdili odabrani program i izašli iz načina podešavanja.

Privremena promjena postavljenog programa

U standardnom načinu rada, kada je upravljanje temperaturom pomoću odabranog programa, pritiskom gumba / prebacuje s trenutno postavljenog programa u način rada za udobnost ili štedljivost. Kad se odabrani program prebaci na ovaj način, ikona  se prikazuje zajedno s ikonom odabranog upravljačkog načina rada.

Ova postavka automatski će se poništiti nakon sljedeće promjene temperature u programu.

Privremena promjena postavke temperature

U standardnom načinu rada, kada je upravljanje temperaturom pomoću odabranog programa, možete pritisnuti gumb  ili  da biste poništili trenutnu postavku temperature. Kada se temperatura promijeni, novopostavljena temperatura prikazat će se zajedno s ikonom  s onemogućenim ikonama  i . Pritisnite bilo koji gumb (osim  ili ) da izađete iz načina rada za podešenje temperature. Ako ne pritisnete gumb 10 sekundi, način podešavanja automatski se završava. Ova postavka automatski će se poništiti nakon sljedeće promjene temperature u programu.

Napomena:

Ako ručno promijenjenu temperaturu želite koristiti duže razdoblje, preporučujemo da to učinite u programu br. 1 ili 2.

Kalibracija temperature u prostoriji







Dugačkim pritiskom pritisnete gumb „P”. Na zaslonu će se pojaviti CAL, a vrijednost temperature će treperiti.

Nekoliko puta zaredom pritisnite gumb  ili  da podesite temperaturu (-3,0 °C do 3,0 °C, s porastom po 0,5 °C).

Pritisnite gumb „P” da potvrdite postavku.

Kalibracija temperature u prostoriji koristi se npr. ako termostat pokazuje 21 °C, a vi želite da pokazuje 20 °C. U tom slučaju, vrijednost podešenja treba postaviti na -1 °C.

















Način rada protiv smrzavanja

1. Istovremeno pritisnite gumb  i  da aktivirate način rada protiv smrzavanja (samo za način rada za grijanje).  i  pojavit će se na zaslonu, a  i  neće biti prikazani.
2. Pritisnite bilo koji gumb (osim ) da završite način rada protiv smrzavanja.
3. Zadana temperatura za način rada protiv smrzavanja je 7 °C.

Postavljanje parametara OpenTherm

Primjenjuje se samo na način rada grijanja.

1. Dugačkim pritiskom pritisnete gumb  da pristupite postavkama za OpenTherm. „01” svijetli u lijevoj kuti, a temperatura vode u OpenTherm bojleru pojavit

- će se u sredini (ako termostat ne dobije očitavanje temperature, umjesto njega prikazuje se „---“).
2. Pritisnite gumb  . „02“ svijetli u lijevom kutu, a temperatura vode koja se vraća u bojler pojaviti će se u sredini (ako termostat ne dobije očitavanje temperature, umjesto njega prikazuje se „---“).
 3. Pritisnite gumb  . „03“ svijetli u lijevom kutu, a temperatura vruće vode pojaviti će se u sredini (ako termostat ne dobije očitavanje temperature, umjesto njega prikazuje se „---“).
 4. Pritiskom gumba  otvara postavke za vrijednosti prebacivanja temperaturnog ograničenja. „04“ svijetli u lijevom kutu, a OFF počinje treperiti u sredini zaslona. Da biste prebacili između ON/OFF, upotrijebite gumb  ili .
 5. Ako ste u prethodnom koraku odabrali ON, pritiskom na  otvara postavke za maksimalnu vrijednost prebacivanja temperaturnog ograničenja. U lijevom kutu pojaviti će se „05“, a temperatura u sredini. Možete podesiti temperaturu pomoću gumba  i  (30 do 80 °C s porastom po 1 °C).
 6. Pritiskom na  otvara postavke za prebacivanje na toplu vodu. „06“ svijetli u lijevom kutu, a OFF počinje treperiti u sredini zaslona. Da biste prebacili između ON/OFF, upotrijebite gumb  ili .
 7. Ako ste u prethodnom koraku odabrali ON, pritiskom na  otvara postavke za temperaturu tople vode. U lijevom kutu pojaviti će se „07“, a temperatura u sredini. Možete podesiti temperaturu pomoću gumba  i  (25 do 65 °C s porastom po 1 °C).
 8. Pritiskom na  otvara postavke za upravljanje prebacivanjem. „08“ pojavljuje se u lijevom kutu, a ON počinje treperiti u sredini zaslona. Da biste prebacili između ON/OFF, upotrijebite gumb  ili .
 9. Pritisnite gumb „P“ da potvrdite postavku.

Oznaka pogreške OpenTherm

Ako se dogodi pogreška u OpenTherm bojleru, na zaslonu će se pojaviti kôd pogreške „Exxx“, gdje je „xxx“ između 0 i 255.

Zamjena baterija

Kada se na zaslonu pojavi ikona baterije, zamijenite baterije:

1. Isključite napajanje jedinice prijamnika.
2. Skinite stražnji poklopac upravljačke jedinice.
3. Zamijenite baterije novim alkalnim baterijama od 1,5 V AA.
4. Vratite stražnji poklopac.
5. Jednom pritisnite gumb RESET, a zatim vratite napajanje za jedinicu prijamnika.

Servis i održavanje

Proizvod je dizajniran tako da pouzdano služi dugi niz godina ako se koristi pravilno. Nekoliko savjeta za pravilan rad:

- Prije upotrebe proizvoda pažljivo pročitate priručnik.
- Proizvod ne izlažite direktnoj sunčevoj svjetlosti, ekstremno niskim temperaturama ili vlazi te naglim promjenama temperature. To bi umanjilo točnost mjerenja.
- Ne postavljajte proizvod na mjesta izložena vibracijama i udarcima – mogu prouzročiti oštećenja.
- Ne izlažite proizvod prekomjernoj sili, udarcima, prašini, visokim temperaturama ili vlazi – jer to može prouzročiti neispravnost, skratiti trajanje baterije, oštetiti baterije ili deformirati plastične dijelove.
- Ne izlažite proizvod kiši ili visokoj vlažnosti, kapljicama ili prskanju vode.
- Na proizvod ne postavljajte nikakve izvore otvorenog plamena, npr. zapaljena svijeća itd.
- Ne postavljajte proizvod na mjesta s nedovoljnim protokom zraka.
- Ne stavljajte nikakve predmete u otvore za prozračivanje proizvoda.
- Ne dirajte unutarnje strujne proizvode – tako možete oštetiti proizvod, što automatski dovodi do poništenja jamstva.
- Preпустite popravak isključivo kvalificiranim stručnjacima.
- Za čišćenje proizvoda koristite blago navlaženu meku krpu. Ne koristite otapala ili sredstva za čišćenje – mogla bi ogrebat i plastične dijelove i prouzročiti koroziju električnih krugova.
- Proizvod ne uranjajte u vodu i druge tekućine.
- U slučaju oštećenja proizvoda ili kvara, proizvod ne popravljajte sami. Onesite ga na popravak u trgovinu u kojoj ste ga kupili.
- Nije predviđeno da ovaj uređaj upotrebljavaju osobe (uključujući djecu) smanjenih fizičkih, osjetilnih ili mentalnih sposobnosti ili osobe koje nemaju iskustva i znanja za sigurnu upotrebu osim ako nisu pod nadzorom ili ako ne dobivaju upute od osobe zadužene za njihovu sigurnost. Djeca moraju biti pod nadzorom kako bi se osiguralo da se ne igraju uređajem.



Ne bacajte električne uređaje kao nerazvrstani komunalni otpad, koristite centre za sakupljanje razvrstanog otpada. Za aktualne informacije o centrima za sakupljanje otpada kontaktirajte lokalne vlasti. Ako se električni uređaji odlože na deponije otpada, opasne materije mogu prodrijeti u podzemne vode i ući u lanac ishrane i oštetiti vaše zdravlje.

EMOS spol. s r. o. ovime izjavljuje da je radijska oprema tipa P56110T u skladu s Direktivom 2014/53/EU) Cjeloviti tekst EU izjave o sukladnosti dostupan je na sljedećoj internetskoj adresi: <http://www.emos.eu/download>.

DE | Drathloser Thermostat

Der Thermostat P56110T ist zur Steuerung von Heizsystemen oder Klimaanlage bestimmt. Im Unterschied zu herkömmlichen Haushaltsthermostaten verfügt das Thermostat System P56110T über eine separate und drahtlos verbundene Steuereinheit (Sender) und eine Schalteinheit (Empfänger). Die Schalteinheit dient zum Anschluss und zum Schalten von Heizungs- / Klimaanlage und die tragbare Steuereinheit zur Bedienung und der Einstellung der Temperaturen. Die Einheiten kommunizieren miteinander mit Hilfe eines Funksignals. Vorteil des Systems ist die Variabilität und die einfachere Verfügbarkeit der Temperaturregelung.

Wichtige Hinweise

- Lesen Sie sich vor dem ersten Gebrauch die Bedienungsanleitung für den Thermostat, aber auch für den Kessel oder die Klimaanlage aufmerksam durch.
- Schalten Sie vor der Installation die elektrische Stromzufuhr ab!
- Es wird empfohlen, die Installation von einem qualifizierten Mitarbeiter vornehmen zu lassen!
- Halten Sie bei der Installation die vorgeschriebenen Normen ein.

SPEZIFIKATION

Schaltlast: max. 230 V AC; 16 A für Widerstandsbelastung; 5 A für Induktionsbelastung

Stundengenauigkeit: ± 60 Sekunden/Monat

Temperaturmessung: 0 °C bis 40 °C, Abweichung 0,1 °C Genauigkeit ± 1 °C bei 20 °C

Temperatureinstellung: 7 °C bis 30 °C in 0,2 °C Schritten

Varianz der eingestellten Temperatur: 0,1; 0,2; 0,5; 1 °C

Betriebstemperatur: 0 °C bis 40 °C

Lagerungstemperatur: -10 °C bis 60 °C

Anschluss der Einheiten: über Funksignal 868 MHz, 25 mW e.r.p. max.

Pairing-Kapazität: maximal 6 Empfänger

Reichweite der Sendeeinheit: bis zu 100 m im freien Raum

Stromversorgung:

Steuereinheit (Sender) 2x 1,5 V Batterie Typ AA (LR6)

Schalteinheit (Empfänger) 230 V AC/50 Hz

Abmessungen und Gewicht:

Steuerungseinheit: 23 x 97 x 122 mm; 143 g

Schalteinheit: 37 x 115 x 91 mm; 150 g

Steuerungseinheit (mobil)

(siehe Abb. 1)

- | | |
|--|---|
| 1 – Wochentag | 12 – Eingestellte Temperatur |
| 2 – Anzeige der Uhrzeit | 13 – Anzeige Vereisung |
| 3 – Comfort Modus | 14 – Betriebsanzeige |
| 4 – Economy Modus | 15 – Anzeige des Batterie-Ladezustands |
| 5 – Manuelle Bedienung | 16 – Anzeige der aktuellen Zimmertemperatur |
| 6 – Programmvorwahl | 17 – Anzeige des Tagesprofils |
| 7 – Umschalttaste Betriebsart Comfort/ Economy | 18 – Taster „NACH UNTEN“ |
| 8 – Taste „NACH OBEN“ | 19 – Temperatureinstellungen |
| 9 – Zeiteinstellungen | 20 – Displaybeleuchtung |
| 10 – Programmeeinstellungen | 21 – RESET des Geräts |
| 11 – Symbol für drahtlose Kommunikation | |

Abnahme der hinteren Abdeckung der Steuereinheit

(siehe Abb. 2)

1. Drücken Sie mit dem Schraubendreher die innere Verriegelung und halten Sie diese gedrückt.
2. Nehmen Sie die vordere Abdeckung ab.

Schalteinheit

(siehe Abb. 3)

- 1 – Hauptschalter
- 2 – Verbindungstaste
- 3 – LED Anzeigen

LED-Anzeigen (Dioden)

- Die blaue LED signalisiert die Stromversorgung der Schalteinheit aus dem Versorgungsnetz 230 V AC. Wenn die Einheit nicht an eine Versorgungsquelle angeschlossen ist oder wenn der Hauptschalter in der Position Aus (OFF) steht, dann leuchtet die blaue LED Anzeige nicht.
- Die rote LED leuchtet, während die Heizung / Klimaanlage eingeschaltet ist.

Hauptschalter

Falls die Heizungs-/Klimaanlage für einen längeren Zeitraum nicht genutzt wird, empfehlen wir, die Schalteinheit auszuschalten (Hauptschalter auf die Position OFF stellen).

MONTAGE

Verbinden der Steuereinheit mit der Schalteinheit

Durch die Verbindung wird der Informationsaustausch zwischen der Steuer- und der Schalteinheit ermöglicht.

Zum Einstellen wird die automatische Verbindung („self-learning“) mit Hilfe der Taste „ID“ verwendet.

Warnung: Bei der Kopplung von zwei und mehr Empfängern ist es notwendig, den Pairing-Modus für alle Empfänger zeitgleich zu aktivieren!

1. Setzen Sie 2 Batterien 1,5 V AA in die Steuereinheit ein (achten Sie beim Einlegen auf die korrekte Polarität der Batterien). Es dürfen nur alkalische Batterien verwendet werden, keine wiederaufladbaren Batterien.
2. Verbinden Sie die Schalteinheit korrekt mit der Versorgungsquelle und drücken Sie längere Zeit die Taste „ID“, die obere rote Diode beginnt zu blinken. Drücken Sie innerhalb von 10 Sekunden auf der Steuereinheit die Taste für die Displaybeleuchtung (☹️) und halten Sie diese gedrückt. Beide Einheiten werden automatisch miteinander verbunden, auf dem Display erscheint das Icon ●)). Die rote LED Diode auf der Schalteinheit hört auf zu blinken und erlischt.
Sofern es nicht zur Kopplung beider Einheiten kommt, wird das Icon ●)) blinken.

Testen der drahtlosen Kommunikation zwischen den Einheiten

1. Wählen Sie mit der Taste ▲ eine Temperatur um mehrere Grad höher als die aktuelle Zimmertemperatur beträgt.
2. Warten Sie ca. 10 Sekunden oder bestätigen Sie durch Drücken der Taste ↘.
3. Die rote LED-Diode an der Schalteinheit leuchtet.
4. Wenn die LED-Diode nicht leuchtet, stellen Sie die Steuereinheit näher zur Schalteinheit auf. Drücken Sie die Taste ▼ zur Einstellung eines Wertes so, dass dieser niedriger ist als die Zimmertemperatur - es muss zur Abschaltung des Empfängers kommen.
5. Wiederholen Sie die Schritte 1 bis 4.
Die Reichweite zwischen der Steuer- und Schalteinheit beträgt max. 100 m im offenen Raum. In Innenräumen kann die Reichweite infolge von Signalblockierungen durch Wände und andere Hindernisse geringer sein.
6. Nach Durchführung des Tests drücken Sie die „RESET“ Taste.

Löschung des Speichers (Codes) der gepaarten Einheiten

Für den Fall, dass Sie den Paarungscode zwischen Steuereinheit und Schalteinheit löschen möchten, gehen Sie entsprechend den nachfolgenden Anweisungen vor. Halten Sie die „ID“ Taste der Schalteinheit gedrückt, die rote LED beginnt zu blinken. Drücken Sie innerhalb von 10 Sekunden erneut kurz die „ID“ Taste. Die rote LED Diode hört auf zu blinken und erlischt. Der Paarungscode ist gelöscht.

Austausch des ursprünglichen Thermostats

HINWEIS: Trennen Sie die Heiz-/Klimaanlage vor dem Austausch des Thermostats von der elektrischen Hauptspannungsquelle in Ihrer Wohnung. Damit verhindern Sie einen möglichen Stromschlag. Vor dem Trennen der Zuleitung lesen Sie aufmerksam die folgenden Anweisungen.

1. Schalten Sie den ursprünglichen Thermostat ab und entfernen Sie die Gehäuseabdeckung.
2. Schrauben Sie den Thermostat von der Wandplatte ab.
3. Schrauben Sie die hintere Verbindungsplatte des Thermostats von der Wand ab. Ziehen Sie die Anschlussplatte ein kurzes Stück von der Wand weg, trennen Sie jedoch noch keine Drähte.

Kennzeichnung der Drähte

1. Identifizieren und trennen Sie jeden einzelnen Draht.
2. Sichern Sie die Drähte gegen Ausriss.
3. Vermeiden Sie, dass Luft den Isolierschaum durchdringt, wenn der Raum hinter dem Thermostat zu groß ist. Damit verhindern Sie eine fehlerhafte Temperaturmessung.

Thermostat-Standort

Der Standort des Thermostats (der Steuereinheit) beeinflusst deutlich seine Funktion. Bringen Sie sie in dem Raum an, in dem sich die Familienmitglieder am häufigsten aufhalten. Wählen Sie einen Platz, am besten an einer Innenwand, an dem die Luft frei zirkuliert und auf den keine direkte Sonneneinstrahlung trifft. Positionieren Sie den Thermostat nicht in der Nähe von Wärmequellen (von Fernsehgeräten, Radiatoren, Kühlschränken) oder in der Nähe von Türen. Wenn Sie diese Empfehlungen nicht beachten, ist eine korrekte Aufrechterhaltung der Raumtemperatur nicht möglich.

Montage der Schalteinheit an der Wand

1. Die Rückseite des Deckels der Schalteinheit abnehmen.
2. Die Lochposition markieren.
3. Zwei Löcher bohren, die Kunststoffdübel vorsichtig einsetzen und die Deckelrückseite der Schalteinheit mit zwei Schrauben befestigen.
4. Die Leitungen in die markierten Klammern nach Schaltbild anschließen.
5. Die Installation durch Einsetzen der Schalteinheit in die angebrachte Deckelrückseite fertigstellen.

Schaltbild

Der Thermostat P56110T kann mit jedem einstufigen Heizungs- oder Klimaanlage-System verwendet werden.

NO – geschalteter Kontakt

COM – Kontakt des Schalters

L – Anschluss der Stromversorgung 230 V AC

N – Nullleiter

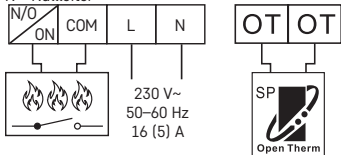

Anschlusschema für die Pumpe/das motorisierte Ventil

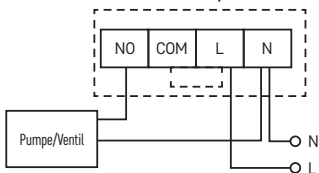

Anschlusschema für die Fußbodenheizung

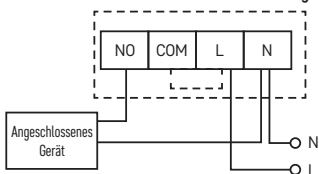

Anschlusschema für den Kessel (spannungsfreies Schalten)

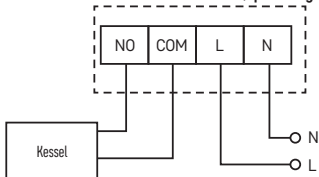

- Die vorinstallierte Drahtverbindung zwischen COM und L wird nicht angeschlossen.

Schema OpenTherm Anschluss

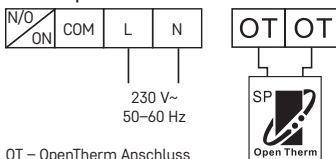

OT – OpenTherm Anschluss

Montage der Steuereinheit (wenn Sie die Einheit nicht mobil nutzen möchten)

1. Nehmen Sie die hintere Abdeckung der Steuereinheit ab.
2. Markieren Sie die Positionen der Löcher für die hintere Abdeckung.
3. Bohren Sie zwei Löcher, setzen Sie vorsichtig die Kunststoffdübel ein und führen Sie diese so ein, dass sie mit der Wand abschließen.
4. Befestigen Sie die hintere Abdeckung der Steuereinheit mit zwei Schrauben.
5. Die Installation durch Einsetzen der Schalteinheit in die angebrachte Deckelrückseite fertigstellen.

Auswahl Heizmodus / Klimatisierungsmodus

1. Entfernen Sie die hintere Abdeckung der Steuereinheit – auf der Platine befinden sich 3 DIP-Schalter. Diese 3 Schalter dienen zum Einstellen der Temperaturvarianz und zum Umschalten von Heizmodus / Klimatisierungsmodus.
2. Stellen Sie den DIP-Schalter (Position 3) abhängig von Ihrer Wahl auf Heizmodus oder Klimatisierungsmodus ein, wie auf der Abbildung dargestellt.

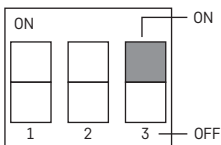

ON – Heizung
OFF – Klimatisierung

Wahl der Temperaturvarianz

Bei der Varianz (Hysterese) handelt es sich um den Temperaturunterschied zwischen der Temperatur beim Ein- und Ausschalten. Wird beispielsweise die Temperatur im Heizmodus auf 20 °C eingestellt und die Varianz auf 0,2 °C, schaltet der Thermostat ein, wenn die Zimmertemperatur auf 19,8 °C fällt, und er schaltet sich ab, wenn die Temperatur 20,2 °C erreicht. Stellen Sie die DIP-Schalter (Positionen 1 und 2) entsprechend Ihrer Wahl der Temperaturvarianz ein, wie in der folgenden Abbildung dargestellt.

1	2	Span
ON	ON	0,1 °C
OFF	ON	0,2 °C
ON	OFF	0,5 °C
OFF	OFF	1,0 °C

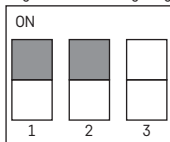















Einlegen der Batterien

Der Stromversorgung des Thermostats P56110T dienen zwei Batterien 1,5 V, Typ AA.

1. Legen Sie zwei AA Batterien entsprechend der markierten Polarität in das Batteriefach der Steuereinheit ein. Verwenden Sie nur alkalische 1,5V Batterien, verwenden Sie keine wiederaufladbaren 1,2V Batterien (aufgrund der niedrigeren Spannung). Beim der ersten Inbetriebnahme muss das Display Uhrzeit und Raumtemperatur anzeigen.
2. Wenn auf dem Display andere Angaben angezeigt werden, drücken Sie sanft die „RESET“ Taste. Benutzen Sie zu diesem Zweck einen dünnen, geraden Gegenstand, z. B. eine gerade gebogene Büroklammer.
3. Bringen Sie die hintere Abdeckung nach dem Einlegen der Batterien wieder an.
4. Drücken Sie vor dem Einschalten des Hauptschalters einmal die Taste „RESET“. Der Thermostat ist nun für den Einsatz bereit.

Hinweis: Der Sender benötigt nach dem Einsetzen der Batterien bis zu ca. 30 Minuten zur Fixierung der Parameter!

Einstellung von Uhrzeit/Wochentag









1. Drücken Sie die Taste  für die Einstellung von Wochentag und Uhrzeit. Die Anzeige für den Wochentag (Nummer 1 – Montag bis 7 – Sonntag) blinkt.
2. Mit der Taste  oder  stellen Sie den aktuellen Wochentag ein.
3. Drücken Sie die Taste  und stellen Sie mit der Taste  oder  die Uhrzeit ein. Durch Halten der Tasten  oder  beschleunigen Sie das Einstellen.
4. Drücken Sie die Taste  und stellen Sie mit der Taste  oder  die Minuten ein. Durch Halten der Tasten  oder  beschleunigen Sie das Einstellen.
5. Mit der Taste  bestätigen Sie die Einstellungen.

Wenn über einen Zeitraum von 10 Sekunden keine Taste gedrückt wird, dann wird der Einstellmodus automatisch beendet.

Displaybeleuchtung

Durch Drücken der Taste  schalten Sie die Displaybeleuchtung ein. Wenn über einen Zeitraum von 10 Sekunden keine Taste gedrückt wird, dann erlischt die Displaybeleuchtung.

Einstellen der gewünschten Temperatur



1. Drücken Sie zum Umschalten in den Modus zum Einstellen der Temperatur die Taste TEMPERATUREEINSTELLUNGEN .
2. Drücken Sie wiederholt die Taste / um zwischen den Einstellungen Economy (Icon ) und Comfort (Icon ) umzuschalten.
3. Mit der Taste  oder  stellen Sie beide Temperaturen in Schritten von 0,2 °C ein.
4. Mit der Taste TEMPERATUREEINSTELLUNGEN  speichern Sie die Einstellungen.

Wenn über einen Zeitraum von 10 Sekunden keine Taste gedrückt wird, dann wird der Einstellmodus automatisch beendet.

Die Voreinstellung der Temperaturstufe Komfort ist 21 °C für das Heizsystem und 23 °C für die Klimaanlage, die Voreinstellung der Temperaturstufe Economy ist 18 °C für das Heizsystem und 26 °C für die Klimaanlage. Die Werte können je nach Bedarf eingestellt werden.









PROGRAMMEINSTELLUNGEN

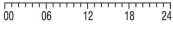

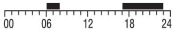
Auswahl Woche/Tag

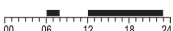
1. Drücken Sie die Taste „P“, die Anzeige zeigt den programmierten Tag an.
2. Durch wiederholtes Drücken der Tasten  oder  wählen Sie den Tag, den Sie programmieren möchten. Zum Programmieren können ausgewählt werden: die ganze Woche (1, 2, 3, 4, 5, 6, 7), die Arbeitswoche (1, 2, 3, 4, 5), das Wochenende (6, 7) bzw. einzelne Tage.

Auswahl eines voreingestellten Programmes

1. Drücken Sie erneut die Taste „P“ für die Programmeinstellungen.

Programmnummer	Programmprofil
Programm 1: Ganztägig Comfort-Temperatur	
Programm 2: Ganztägig Economy-Temperatur	
Programm 3: Kombination von Comfort- und Economy-Temperatur	
Programm 4: Kombination von Comfort- und Economy-Temperatur	
Programm 5: Kombination von Comfort- und Economy-Temperatur	
Programm 6: Kombination von Comfort- und Economy-Temperatur	
Programm 7: Benutzerdefiniert	
Programm 8: Benutzerdefiniert	
Programm 9: Benutzerdefiniert	

Die dunklen Felder  stellen die Einstellung des Comfort-Modus dar, in allen anderen Fällen ist der Economy-Modus eingestellt .

2. Mit der Taste ▲ oder ▼ wählen Sie eines der Programme P1–P6. Diese sind voreingestellt (können nicht modifiziert werden) und ihre Profile sind in der Abbildung dargestellt.
3. Durch erneutes Drücken der Taste „P“ bestätigen Sie das gewählte Programm für den/die entsprechende(n) Tag/Woche und verlassen die Einstellungen.

Benutzerdefinierte Programmeinstellungen

1. Wenn bei der Programmauswahl ein benutzerdefiniertes Programm gewählt wird (P7–P9), drücken Sie die Taste „P“, um zur Einstellung der Temperaturverhältnisse für den ausgewählten Zeitraum zu gelangen.
2. Drücken Sie die Taste ▲ oder ▼ für die Auswahl der Uhrzeit, die durch Blinken des Icons ■ angezeigt wird. Mit der Taste ☀/☾ wählen Sie für die entsprechende Uhrzeit den Betriebsmodus Comfort oder Economy.
3. Nach der Einstellung des Profils für den ganzen Tag bestätigen Sie mit der Taste „P“ das ausgewählte Programm und verlassen die Einstellungen.

Temporäre Änderung des eingestellten Programmes

Im normalen Regime der Temperaturregelung durch das ausgewählte Programm kann die aktuelle Moduseinstellung durch Drücken der Taste ☀/☾ in den Comfort- oder Economy Modus umgeschaltet werden. Bei einer solchen Änderung des ausgewählten Programmes wird zusammen mit dem Icon des ausgewählten Modus auch das Icon  angezeigt.

Diese Einstellung wird automatisch durch eine weitere Temperaturänderung im Programm unterbrochen.

Temporäre Änderung der eingestellten Temperatur

Im normalen Regime der Temperaturregelung durch das ausgewählte Programm kann die aktuelle Temperatureinstellung durch Drücken der Taste ▲ oder ▼ überschrieben werden. Bei einer Änderung der Temperatur wird die neu eingestellte Temperatur durch das Icon  und durch die ausgeschalteten Icons ☀ und ☾ angezeigt. Durch Drücken einer beliebigen Taste (außer der Taste ▲ oder ▼) wird der Modus der Temperatureinstellung beendet. Wenn über einen Zeitraum von 10 Sekunden keine Taste gedrückt wird, dann wird der Einstellmodus automatisch beendet. Diese Einstellung wird automatisch durch eine weitere Temperaturänderung im Programm unterbrochen.

Anmerkung:

Wenn Sie die manuelle Temperaturänderung über eine längere Zeit nutzen möchten, empfehlen wir, diese in Programm Nr. 1 oder 2 durchzuführen.

Kalibrierung der Raumtemperatur

Halten Sie die Taste „P“ länger gedrückt, auf dem Display wird „CAL“ angezeigt, der eingestellte Wert wird blinken.

Drücken Sie wiederholt die Taste ▲ oder ▼ zur Korrektur (-3,0 °C bis 3,0 °C, in 0,5 °C Schritten).

Drücken Sie die Taste „P“ zur Bestätigung der Einstellungen.

Die Raumtemperaturkalibrierung wird beispielsweise verwendet, wenn der Thermostat 21 °C anzeigt, wir jedoch möchten, dass er 20 °C anzeigt. In diesem Falle wird der Kalibrierwert auf -1 °C eingestellt.

Anti-Frost Modus

1. Durch gleichzeitiges Drücken der Tasten ▲ und ▼ aktivieren Sie den Anti-Frost Modus (nur für den Modus Heizen). Die Icons ❄️ und 🧤 erscheinen im Display, die Icons ⚙️ und 🌙 werden nicht angezeigt.
2. Durch Drücken einer beliebigen Taste (außer 💡) beenden Sie den Anti-Frost Modus.
3. Die voreingestellte Temperatur für diesen Modus ist 7 °C.

Einstellung der OpenTherm-Parameter

Gilt nur im Heizmodus.

1. Wenn Sie lange die ↗️ drücken, wechseln Sie zu den Einstellungen der Open Therm Parameter. In der linken Ecke des Displays erscheint die Anzeige „01“ und in der Mitte wird die Wassertemperatur im Open Therm Kessel angezeigt (sofern der Thermostat die Info zur Temperatur nicht erhält, wird „---“ angezeigt).
2. Drücken Sie die Taste ↗️, in der linken Ecke des Displays wird „02“ angezeigt und in der Mitte wird die Temperatur des Wassers angezeigt, das in den Kessel zurückgeführt wird, (sofern der Thermostat die Info zur Temperatur nicht erhält, wird „---“ angezeigt).
3. Drücken Sie die Taste ↗️, in der linken Ecke des Displays wird „03“ angezeigt und in der Mitte wird die Temperatur des warmen Wassers angezeigt (sofern der Thermostat die Info zu dieser Temperatur nicht erhält, wird „---“ angezeigt).
4. Durch Drücken der Taste ↗️ gelangen Sie zu den Einstellungen der Schaltung für die gewünschten Grenzwerte der Steuerung. In der linken Ecke des Displays wird „04“ angezeigt und in der Mitte blinkt die Anzeige „OFF“ (ausgeschaltet). Zur Einstellung von ON/OFF (eingeschaltet/ausgeschaltet) verwenden Sie die Tasten ▲ und ▼.
5. Wenn Sie im vorherigen Schritt „0N“ (eingeschaltet) eingestellt haben, gelangen Sie durch Drücken der Taste ↗️ zu den Einstellungen des maximalen Grenzwertes der Steuerung. In der linken Ecke des Displays wird „05“ angezeigt und in der Mitte wird die Temperatur angezeigt, diese stellen Sie ein mit Hilfe von ▲ und ▼ (30 bis 80 °C in Schritten von 1 °C).
6. Durch Drücken der Taste ↗️ gelangen Sie zu den Schalteinstellungen für das Heißwasser. In der linken Ecke des Displays wird „06“ angezeigt und in der Mitte blinkt die Anzeige „OFF“ (ausgeschaltet). Zur Einstellung von ON/OFF (eingeschaltet/ausgeschaltet) verwenden Sie die Tasten ▲ und ▼.
7. Wenn Sie im vorherigen Schritt „0N“ (eingeschaltet) eingestellt haben, gelangen Sie durch Drücken der Taste ↗️ zu den Temperatureinstellungen für das

Heißwasser. In der linken Ecke des Displays wird „07“ und in der Mitte wird die Temperatur angezeigt, diese stellen Sie ein mit Hilfe von ▲ und ▼ (25 bis 65 °C in Schritten von 1 °C).

8. Durch Drücken der Taste  gelangen Sie zu den Schalteinstellungen der Steuerung. In der linken Ecke des Displays wird „08“ angezeigt und in der Mitte blinkt „ON“ (eingeschaltet). Zur Einstellung von ON/OFF (eingeschaltet/ausgeschaltet) verwenden Sie die Tasten ▲ und ▼.
9. Drücken Sie die Taste „P“ zur Bestätigung der Einstellungen.

FehlerAnzeige OpenTherm

Wenn am OpenTherm Kessel ein Fehler auftritt, wird ein Fehlercode „Exxx“ angezeigt, wobei „xxx“ eine Zahl von 0 bis 255 ist.

Batteriewechsel

Tauschen Sie die Batterie aus, wenn auf dem Display das Batteriesymbol angezeigt wird:

1. Schalten Sie die Stromzufuhr der Empfängereinheit ab.
2. Nehmen Sie die hintere Abdeckung der Steuereinheit ab.
3. Ersetzen Sie die alten Batterien durch neue 1,5V Alkali-Batterien des Typs AA.
4. Setzen Sie die hintere Abdeckung wieder auf.
5. Drücken Sie einmal die Taste „RESET“ und erneuern Sie danach die Stromzufuhr der Empfängereinheit.

Pflege und Instandhaltung

Das Produkt ist so konzipiert, dass es bei sachgemäßem Umgang viele Jahre zuverlässig hält. Hier sind einige Ratschläge für die richtige Bedienung:

- Lesen Sie die Bedienungsanleitung sorgfältig durch, bevor Sie das Produkt in Betrieb nehmen.
- Setzen Sie das Produkt nicht direktem Sonnenlicht, extremer Kälte und Feuchtigkeit und rapiden Temperaturschwankungen aus. Dies würde die Genauigkeit der Ablesungen senken.
- Stellen Sie das Produkt nicht an Plätze, die anfällig für Vibrationen und Erschütterungen sind – sie können das Produkt beschädigen.
- Setzen Sie das Produkt nicht übermäßigem Druck, Stößen, Staub, hohen Temperaturen, Regen oder Feuchtigkeit aus - dies kann Funktionsstörungen an dem Produkt, eine kürzere energetische Haltbarkeit, die Beschädigung der Batterie und die Deformation der Plastikteile verursachen.
- Setzen Sie das Produkt nicht Regen, Feuchtigkeit, tropfendem oder spritzendem Wasser aus.
- Das Produkt darf nicht an offene Feuerquellen, wie beispielsweise brennende Kerzen u.ä. gestellt werden.

- Stellen Sie das Produkt nicht an Plätze, an denen keine ausreichende Luftzufuhr gewährleistet ist.
- Stecken Sie keine Gegenstände in die Lüftungsöffnungen des Produkts.
- Keine Eingriffe in innere Schaltkreise des Produktes vornehmen - das Produkt könnte beschädigt werden und die Garantie dadurch automatisch erlöschen.
- Das Produkt sollte nur von einem Fachmann repariert werden.
- Ein leicht angefeuchtetes, weiches Tuch zum Reinigen verwenden. Verwenden Sie keine Lösungsmittel oder Reinigungsmittel – sie könnten die Plastikteile zerkratzen und den elektrischen Stromkreis stören.
- Tauchen Sie das Produkt nicht unter Wasser oder in andere Flüssigkeiten.
- Bei der Beschädigung oder bei Mängeln an dem Gerät, führen Sie keine Reparaturen selbst durch. Geben Sie es zur Reparatur in die Verkaufsstelle, in der Sie das Produkt erworben haben.
- Dieses Gerät ist nicht zur Verwendung durch Personen vorgesehen (Kinder eingeschlossen), die über verminderte körperliche, sensorische oder geistige Fähigkeiten bzw. über nicht ausreichende Erfahrung und Kenntnisse verfügen, außer sie haben von einer Person, die für ihre Sicherheit verantwortlich ist, Anweisungen für den Gebrauch des Geräts erhalten oder werden von dieser beaufsichtigt. Kinder müssen beaufsichtigt werden, um sicher zu gehen, dass sie nicht mit dem Gerät spielen.



Die Elektroverbraucher nicht als unsortierter Kommunalabfall entsorgen, Sammelstellen für sortierten Abfall bzw. Müll benutzen. Setzen Sie sich wegen aktuellen Informationen über die jeweiligen Sammelstellen mit örtlichen Behörden in Verbindung. Wenn Elektroverbraucher auf üblichen Mülldeponien gelagert werden, können Gefahrstoffe ins Grundwasser einsickern und in den Lebensmittelumlauf gelangen, Ihre Gesundheit beschädigen und Ihre Gemütlichkeit verderben.

Hiermit erklärt, EMOS spol. s r. o. dass der Funkanlagentyp P56110T der Richtlinie 2014/53/EU entspricht. Der vollständige Text der EU-Konformitätserklärung ist unter der folgenden Internetadresse verfügbar: <http://www.emos.eu/download>.

UA | Бездротовий термостат

Термостат P56110T призначений для управління системами опалення або кондиціонування. На відміну від звичайних домашніх термостатів, термостатична система P56110T має окремий і бездротово підключений блок управління (передавач) і комутаційний блок (приймач). Комутаційний блок використовується для підключення та перемикання систем опалення/кондиціонування, а переносний блок управління – для роботи та встановлення температури. Блоки спілкуються між собою за допомогою радіосигналу. Перевагою системи є мінливість і простіша можливість регулювання температури.

Важливе попередження

- Перед першим використанням уважно прочитайте інструкцію з експлуатації термостата, а також котла або кондиціонера.
- Перед установкою термостата вимкніть джерело живлення!
- Ми рекомендуємо проводити монтаж кваліфікованою особою!
- Дотримуйтесь встановлених норм під час монтажу.

СПЕЦИФІКАЦІЯ

Навантаження під час вмикання: макс. 230 В змінного струму; 16 А для резистивного навантаження; 5 А для індуктивних навантажень

Точність годинника: ± 60 секунд / місяць

Вимірювання температури: від 0 °С до 40 °С з роздільною здатністю 0,1 °С; точність ± 1 °С при 20 °С

Встановлення температури: від 7 °С до 30 °С з кроком 0,2 °С

Встановлена дисперсія температури: 0,1; 0,2; 0,5; 1 °С

Робоча температура: від 0 °С до 40 °С

Температура зберігання: від -10 °С до 60 °С

Взаємозв'язок блоку: з використанням радіосигналу 868 МГц, 25 мВт е.р.п. макс.

Можливість сполучення: максимум 6 приймачів

Досяжність передавача: до 100 м у вільному просторі

Блок живлення:

Блок управління (передавач) 2× 1,5 В батарейки типу AA (LR6)

Блок комутації (приймач) 230 В змінного струму / 50 Гц

Розмір і вага:

Блок управління: 23 × 97 × 122 мм; 143 г.

Блок вмикання: 37 × 115 × 91 мм; 150 г.

Блок управління (переносний)

(див мал. 1)

- | | |
|---|--|
| 1 – день тижня | 12 – встановлена температура |
| 2 – годинниковий дисплей | 13 – індикація обледеніння |
| 3 – комфортний режим | 14 – іконка експлуатації |
| 4 – економічний режим | 15 – індикація стану батарейки |
| 5 – ручне управління | 16 – відображення поточної кімнатної температури |
| 6 – попередній вибір програми | 17 – вигляд профілю дня |
| 7 – комфортна / економічна експлуатація | 18 – кнопка „ВНИЗ” |
| 8 – кнопка „ВВЕРХ” | 19 – налаштування температури |
| 9 – налаштування часу | 20 – підсвічування дисплея |
| 10 – налаштування програми | 21 – RESET пристрою |
| 11 – іконка бездротового зв'язку | |

Зняття задньої кришки блоку управління

(див мал. 2)

1. За допомогою викрутки натисніть і притримайте внутрішній замок.
2. Зніміть передню кришку.

Блок вмикання

(див мал. 3)

- 1 – головний вимикач
- 2 – кнопка сполучення
- 3 – світлодіодні індикатори

Світлодіодні індикатори (діоди)

- Синій світлодіодний індикатор вказує на те, що вмикаючий блок живиться від мережі змінного струму 230 В. Якщо пристрій не підключено до джерела живлення або якщо головний вимикач знаходиться в положенні вимкнено (OFF), синій світлодіодний індикатор не світиться.
- Червоний світлодіод світиться, доки увімкнено систему опалення / кондиціонування.

Головний перемикач

Якщо система опалення / кондиціонування не використовується протягом тривалого часу, ми рекомендуємо вимкнути блок вмикання (перевести головний вимикач у положення OFF).

УСТАНОВКА

Сполучення блоку управління з блоком вмикання

Сполучення дозволяє передавати інформацію між блоком управління та блоком вмикання.

Для налаштування використовується автоматичне сполучення („self-learning“) за допомогою кнопки „ID“.

Примітка: У разі сполучення двох або більше приймачів необхідно активувати режим сполучення для всіх приймачів одночасно!

1. Вставте 2× 1,5 В батарейки типу AA в блок управління (зверніть увагу на правильну полярність батарейок під час встановлення). Використовуйте лише лужні батарейки, а не зарядні.
2. Правильно підключіть блок вмикання до джерела живлення і натисніть та притримайте кнопку „ID“, почне мигати верхній червоний світлодіод.

Протягом 10 секунд натисніть і притримайте кнопку підсвічування дисплея (💡) на блоці управління.

Відбудеться автоматичне сполучення двох блоків, відобразиться іконка ●)). Червоний світлодіод на блоці вмикання перестане мигати і згасне.

Якщо два пристрої не спарені, іконка ●)) буде мигати.

Тестування бездротового зв'язку між блоками

1. За допомогою кнопки ▲ виберіть значення температури на кілька градусів вище поточної кімнатної температури.
2. Зачекайте приблизно 10 секунд або підтвердьте, натиснувши кнопку /.
3. Світлиться червоний світлодіод на вмикаючому блоці.
4. Якщо світлодіод не загоряється, пересуньте блок управління ближче до блоку вмикання. Натисніть кнопку ▼, щоб встановити значення так, щоб воно було нижчим від кімнатної температури – приймач повинен вимкнутися.
5. Повторіть кроки від 1 до 4.
Діапазон між блоком управління та вмикання становить максимум 100 м у відкритому просторі. В приміщенні дальність може бути зменшена через блокування сигналу стінами та іншими перешкодами.
6. Після проведення тестування натисніть кнопку „RESET”.

Анулювання пам'яті (коду) сполучених блоків

Якщо вам потрібно анулювати код сполучення між блоком управління та блоком вмикання, дотримуйтесь інструкцій нижче. Натисніть і притримайте кнопку „ID” на блоці вмикання, блимає червоний світлодіод. Протягом 10 секунд ще раз ненадовго натисніть кнопку „ID”. Червоний світлодіод перестане мигати і згасне. Код сполучення анульований.

Заміна оригінального термостата

ПРИМІТКА: Перед заміною термостата відключіть систему опалення / кондиціонування від основного джерела живлення у вашій квартирі. Цим можемо уникнути ураження електричним струмом. Перш ніж відключити провід, уважно прочитайте наступну інструкцію.

1. Вимкніть оригінальний термостат і зніміть кришку термостата.
2. Відкрутіть термостат від настінної пластини.
3. Відкрутіть з'єднуючу задню пластину термостата від стіни. Потягніть задню пластину на невеликій відстані від стіни, але поки не від'єднуєте жодних проводів.

Позначення проводів

1. Визначте і від'єднайте кожен провід.
2. Закріпіть проводи від віривання.
3. Запобігайте проникненню повітря ізоляційною піною, якщо простір за термостатом занадто великий. Це запобіжить неправильному вимірюванню температури.

Розміщення термостата

Розміщення термостата (блоку управління) суттєво впливає на його функціонування. Помістіть його в кімнату, де найчастіше перебувають члени сім'ї. Виберіть місце, бажано на внутрішній стіні, де повітря вільно циркулює і де прямі сонячні промені не потрапляють. Не розміщуйте термостат поблизу джерел тепла (телевізорів,

радіаторів, холодильників) або біля дверей (по причини частих трясінь). Якщо ви не будете дотримуватися цих рекомендацій, температура в приміщенні не буде підтримуватися належним чином.

Кріплення вимикача на стіні

1. Зніміть задню частину кришки блоку вимикача.
2. Позначте положення отворів.
3. Просвердліть два отвори, обережно вставте пластикові дюбелі та закріпіть задню панель кришки блоку вимикачів двома гвинтами.
4. Підключіть проводи до позначених клем відповідно до електричної схеми.
5. Завершіть установку, насадженням блоку вимикача на прикріплену задню частину кришки.

Схема підключення

Термостат Р56110Т можна використовувати з будь-якою одноступеневою системою опалення або кондиціонування.

NO – вмикаючий контакт

COM – контакт вмикання

L – підключення живлення 230 В змінного струму

N – нульовий провідник



Схема підключення насоса / моторизованого вентиля



Схема підключення підлогового опалення

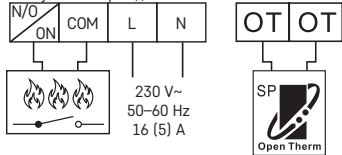

Схема підключення котла (безнапругове вмикання)

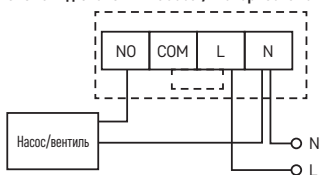

- Попередньо встановлений дротовий роз'єм між COM і L не буде підключено.

Схема OpenTherm підключення

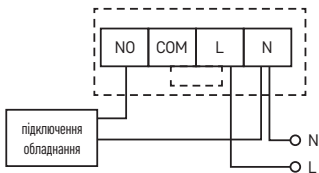
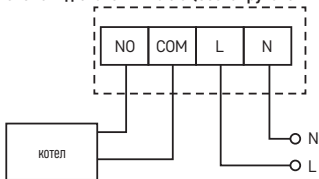
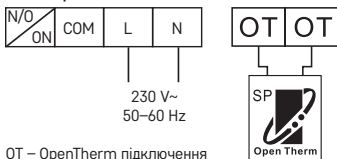

OT – OpenTherm підключення

Установка блоку управління (якщо ви не хочете використовувати мобільність блоку)

1. Зніміть задню кришку блоку управління.
2. Позначте місця отворів для задньої кришки.
3. Просвердліть два отвори і обережно вставте пластикові дюбелі і вирівняйте їх зі стіною.
4. Закріпіть задню кришку блоку управління двома гвинтами.
5. Завершіть установку, насадивши блок вимикачів до задньої частини кришки.

Вибір системи опалення / кондиціонування

1. Зніміть задню кришку блоку управління – на панелі плата знаходиться 3 DIP-перемикачів. Ці 3 перемикача використовуються для встановлення розсіювання температури та перемикання системи опалення / кондиціонування.
2. Встановіть DIP-перемикач (положення 3) залежно від вибору системи опалення або кондиціонування, як показано на наступному малюнку.

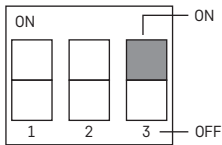

ON – опалення
OFF – кондиціонер

Вибір дисперсії температури

Розсіювання (гістерезис) – це різниця температур між температурою ввімкнення та вимкнення. Наприклад, якщо ви встановите температуру в системі опалення на 20 °С, а розсіювання на 0,2 °С, термостат почне працювати, коли температура в приміщенні опуститься до 19,8 °С, і вимкнеться, коли температура досягне 20,2 °С. Встановіть DIP-перемикачі (позиції 1 і 2) відповідно до вибраного вами розсіювання температури, як показано на наступному малюнку.

1	2	Span
ON	ON	0,1 °С
OFF	ON	0,2 °С
ON	OFF	0,5 °С
OFF	OFF	1,0 °С

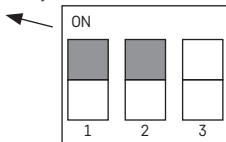

Встановлення батарейки















Дві 1,5 В батарейки типу АА використовуються для живлення термостата P56110T.

1. Вставте дві батарейки типу АА у відділення для батарейок, розташоване всередині блоку управління, відповідно до позначеної полярності. Використовуйте лише лужні 1,5 В батарейки, не використовуйте 1,2 В зарядні батарейки (із-за нижчої напруги). При першому запуску дисплей повинен відображати час і кімнатну температуру.

2. Якщо на дисплеї з'являється інша інформація, обережно натисніть кнопку „RESET“. Для цього використовуйте тонкий прямий предмет наприклад, такий як випрямлена канцелярська скріпка.
3. Вставивши батарейки, закрийте задню кришку.
4. Натисніть кнопку „RESET“ один раз перед увімкненням головного вимикача вмикаючого блоку. Термостат готовий до використання.

Примітка: Після встановлення батарейок передавачу необхідно приблизно 30 хвилин для стабілізації параметрів!

Налаштування годин/дня









1. Натисніть кнопку  для налаштування дня і часу. Індикатор дня (цифра 1 – від понеділка до 7 – неділі) мигає.
2. За допомогою кнопок  або  встановіть правильний порядок поточного дня.
3. Натисніть кнопку  а кнопкою  або  налаштуйте години. Притримавши кнопки  або  прискорите регулювання.
4. Натисніть кнопку  а кнопкою  або  налаштуйте хвилини. Притримавши кнопки  або  прискорите регулювання.
5. Кнопкою  підтвердите налаштування.

Якщо протягом 10 секунд не натискати жодної кнопки, режим налаштування автоматично закінчиться.

Підсвічування дисплея

Натисніть кнопку , щоб увімкнути підсвічування дисплея. Якщо протягом 10 секунд не натискається жодна кнопка, підсвічування вимикається.

Встановлення бажаної температури

1. Натисніть на кнопку НАЛАШТУВАННЯ ТЕМПЕРАТУРИ  для переходу в режим налаштування температури.
2. Натисніть повторно кнопку / для перемикання між економічними налаштуваннями температури (іконка ) та комфортної температури (іконка ).
3. Кнопкою  або  налаштуйте обидві температури в кроках по 0,2 °C.
4. Кнопкою НАЛАШТУВАННЯ ТЕМПЕРАТУРИ  зберегти налаштування.

Якщо протягом 10 секунд не натискати жодної кнопки, режим налаштування закінчується автоматично.

Попередньо встановлена температура комфорту становить 21 °C для системи опалення та 23 °C для кондиціонера, економічна температура 18 °C для системи опалення та 26 °C для кондиціонера. Параметри можна встановити згідно необхідності.

НАЛАШТУВАННЯ ПРОГРАМИ



Вибір тижня / дня

1. Натисніть клавішу „P”, індикатор дня відображає запрограмований день.
2. Натискайте кнопку ▲ або ▼ кілька разів, щоб вибрати день, який потрібно запрограмувати. Для програмування можна вибрати: цілий тиждень (1, 2, 3, 4, 5, 6, 7), робочий тиждень (1, 2, 3, 4, 5), вихідні (6, 7) або окремі дні.

Вибір запрограмованої програми

1. Знову натисніть на кнопку „P” щоб налаштувати програму.



Номер програми	Профіль програми
Програма 1: Цілоденна комфортна температура	
Програма 2: Цілоденна економічна температура	
Програма 3: Посадження комфортної та економічної температури	
Програма 4: Посадження комфортної та економічної температури	
Програма 5: Посадження комфортної та економічної температури	
Програма 6: Посадження комфортної та економічної температури	
Програма 7: Для користувача	
Програма 8: Для користувача	
Програма 9: Для користувача	

Темні відділення  зображують налаштування режиму комфорту, в інших випадках встановлено економічний режим .



2. Кнопкою ▲ або ▼ виберіть одну з програм P1–P6. Вони попередньо встановлені (не можна змінити), а їх профілі показані на малюнку.

3. Повторно натисніть кнопку „P”, щоб підтвердити обрану програму для даного дня / тижня та вийдіть із налаштувань.

Налаштування програми користувачем



1. Якщо при виборі програми вибрано програму, що регулюється користувачем (P7–P9), натисніть кнопку “P”, щоб перейти до налаштування температурного режиму у вибраний час.
2. Натисніть кнопку ▲ або ▼ для вибора години, котра показується миганням кнопки ■. Кнопкою  /  виберіть на дану годину комфортний або економічний режим.
3. Після налаштування профілю на цілий день натисніть кнопку „P”, щоб підтвердити обрану програму та вийдіть з налаштування.

Тимчасова зміна заданої програми

У звичайному режимі регулювання температури обраною програмою натиснувши на кнопку  /  можна переключити дане налаштування режиму на комфортний або економічний режим. Під час такої зміни обраної програми разом із іконкою вибраного режиму управління зображена іконка .

Це налаштування буде автоматично перервано іншою зміною температури в програмі.

Тимчасова зміна налаштування температури

У звичайному режимі регулювання температури обраною програмою натиснувши на кнопку ▲ або ▼ можна замінити актуальне налаштування температури. Коли температура змінюється, відображається нова встановлена температура з іконкою  та з вимкненими іконками  і . Натисніть будь-яку кнопку (крім кнопки ▲ або ▼), щоб вийти з режиму налаштування температури. Якщо протягом 10 секунд не натискати жодної кнопки, режим налаштування закінчується автоматично. Це налаштування буде автоматично перервано іншою зміною температури в програмі.

Примітка:

Якщо ви хочете використовувати ручну зміну температури протягом тривалого часу, ми рекомендуємо її робити в програмах №1 або 2.

Калібрування кімнатної температури

Натисніть і притримайте кнопку „P”, на дисплеї з'явиться „CAL”, встановлене значення буде мигати.

Повторно натисніть кнопку ▲ або ▼ кілька разів, щоб відрегулювати (від -3,0 °C до 3,0 °C, по 0,5 °C).

Натисніть кнопку „P”, щоб підтвердити налаштування.

Калібрування кімнатної температури застосовується, наприклад, коли термостат показує 21 °C, але ми хочемо, щоб він відображав 20 °C. У цьому випадку значення калібрування встановлюється на -1 °C.



Режим захисту від замерзання

1. Одночасно натиснувши на кнопки ▲ і ▼ ви активуєте режим захисту від замерзання (лише для режиму опалення). Іконки ❄ та 🧤 зобразяться на дисплеї, іконки ⚙ і ☾ не будуть зображені.
2. Натиснувши на будь-яку кнопку (крім 💡) закінчите режим захисту від замерзання.
3. Наперед налаштована температура для цього режиму становить 7 °C.

Налаштування параметрів OpenTherm

Застосовується лише в режимі опалення.

1. Натисніть та притримайте кнопку ✓, перейдіть до налаштувань параметрів OpenTherm. У лівому куті дисплея з'являється „01“, а посередині відображається температура води в котлі OpenTherm (якщо термостат не досягає цієї температури, відображається „---“).
2. Натисніть на кнопку ✓, у лівому куті дисплея з'являється „02“, а посередині відображається температура води, яка повертається до котла (якщо термостат не досягає цієї температури, відображається „---“).
3. Натисніть на кнопку ✓, у лівому куті дисплея з'являється „03“, а посередині відображається температура теплої води (якщо термостат не досягає цієї температури, відображається „---“).
4. Натиснувши на кнопку ✓ дістанетесь до налаштування перемикання необхідного граничного значення управління. У лівому куті дисплея з'являється „04“, а посередині мигає „OFF“ (виключено). За допомогою кнопок ▲ та ▼ встановіть ON / OFF (включено/виключено).
5. Якщо ви у попередньому кроці встановили ON (включено), натисканням кнопки ✓ дістанетесь до налаштування максимальних граничних параметрів управління. У лівому куті дисплея з'являється „05“, а посередині відобразиться температура, яку ви встановлюєте за допомогою ▲ та ▼ (від 30 до 80 °C по 1 °C).
6. Натиснувши на кнопку ✓, ввійдете до налаштувань перемикання гарячої води. У лівому куті дисплея з'являється „06“, а посередині буде мигати „OFF“ (виключено). За допомогою кнопок ▲ та ▼ встановіть ON / OFF (включено/виключено).
7. Якщо ви у попередньому кроці встановили ON (включено), натисканням кнопки ✓ дістанетесь до налаштування температури гарячої води. У лівому куті дисплея з'являється „07“, а посередині відобразиться температура, яку ви встановлюєте за допомогою ▲ та ▼ (від 25 до 65 °C по 1 °C).

8. Натиснувши на кнопку , вийдете до налаштувань перемикання управління. У лівому куті дисплея з'являється „08”, а посередині буде мигати „ ON „ (включено). За допомогою кнопок  та  встановіть ON / OFF (включено/виключено).
9. Натисніть на кнопку „P” для підтвердження налаштування.

Індикація помилки OpenTherm

Якщо виникає помилка котла OpenTherm, зобразиться код помилки „Еххх”, де „ххх” буде число від 0 до 255.

Заміна батарейки

Якщо на дисплеї з'являється іконка батарейки, замініть батарейки:

1. Вимкніть джерело живлення приймального блоку.
2. Зніміть задню кришку блоку управління.
3. Змініть дані батарейки новими 1,5 В лужними батарейками типу AA.
4. Знову встановіть задню кришку.
5. Натисніть кнопку „RESET” один раз, а потім відновіть живлення до приймального блоку.

Догляд та обслуговування

Виріб сконструйований так, щоб при належному поводженні з ним, надійно працював багато років. Тут знаходиться декілька рад для правильного обслуговування:

- Перед використанням цього пристрою, уважно прочитайте його інструкцію.
- Виріб не піддавайте прямому сонячному промінню, надзвичайному холоду, вологості та різким змінам температури. Це могло б знизити точність знімання.
- Виріб не поміщайте у місцях де буває вібрація чи трясіння – це може причинити його пошкодження.
- Виріб не піддавайте надзвичайному тиску, ударам, пороху, високій температурі або вологості – це могло б пошкодити функцію виробу, скоротити енергетичну якість, пошкодити батарейки та деформувати пластикові частини.
- Виріб не піддавайте дощу та вологості, краплям та бризкам води.
- Не поміщайте на виріб жодне джерело відкритого вогню, напр. запалену свічку та інше.
- Не поміщайте виріб в місцях, де не достатньо забезпечена циркуляція повітря.
- Не всовуйте у простір вентиляції виробу жодних предметів.
- Не втручайтеся у внутрішній електричний ланцюг виробу – можете його пошкодити та цим автоматично закінчити дійсний гарантійний строк.
- Виріб повинен ремонтувати тільки кваліфікований фахівець.
- Для чищення використовуйте вологу, м'яжку ганчірку. Не використовуйте розчинники, ні мийні засоби – вони можуть пошкрябати пластмасові частини та порушити електричні контури.
- Виріб не занурюйте у воду та іншу рідину.

- Пошкоджений чи дефектний виріб самі не ремонтуйте. Здайте його для ремонту у магазин де ви його придбали.
- Цей пристрій не призначений для користування особам (включно дітей), для котрих фізична, почуттєва чи розумова нездібність, чи не достаток досвіду та знань забороняє ним безпечно користуватися, тоді якщо така особа не буде під доглядом, чи якщо не була проведена для неї інструктаж користування відповідною особою, котра відповідає за її безпечність. Необхідно дивитися за дітьми, та забезпечити так, щоб вони з пристроєм не гралися.



Не викидуйте електричні пристрої як несортвані комунальні відходи, користуйтеся місцями збору комунальних відходів. За актуальною інформацією про місця збору звертайтеся до установ за місцем проживання. Якщо електричні пристрої розміщені на місцях з відходами, то небезпечні речовини можуть проникати до підземних вод і дістатись до харчового обігу та пошкоджувати ваше здоров'я.

Цим підприємство EMOS spol. s r. o. проголошує, що тип радіобладнання P56110T відповідає Директивам 2014/53/EU. Повний текст ЄС проголошення про відповідність можна знайти на цьому сайті <http://www.emos.eu/download>.

RO|MD | Termostat fără fir

Termostatul P56110T este destinat pentru comanda sistemelor de încălzire sau de climatizare. Spre deosebire de termostatele casnice curente, sistemul termostatic P56110T are o unitate de comandă independentă interconectată prin unde radio (emițător) și unitate de cuplare (receptor). Unitatea de cuplare servește la conexiunea și cuplarea sistemelor de încălzire/de climatizare, iar unitatea de comandă mobilă servește la deservire și reglarea temperaturii. Unitățile comunică între ele cu ajutorul semnalului radio. Avantajul sistemului constă în variabilitate și acces mai facil la reglarea temperaturii.

Avertizări importante

- Înainte de prima utilizare citiți cu atenție manualul de utilizare a termostatului, precum și a cazanului sau instalației de climatizare.
- Înainte de instalarea termostatului deconectați alimentarea cu curent electric!
- Recomandăm ca instalarea să fie făcută de un lucrător calificat!
- La instalare respectați normele prescrise.

SPECIFICAȚII

Sarcina conectată: max. 230 V AC; 16 A pentru sarcină rezistivă; 5 A pentru sarcină inductivă

Precizia ceasului: ±60 secunde/lună

Măsurarea temperaturii: 0 °C la 40 °C cu rezoluția 0,1 °C; precizia ±1 °C la 20 °C

Reglarea temperaturii: 7 °C la 30 °C în pași de 0,2 °C
Abaterea temperaturii reglate: 0,1; 0,2; 0,5; 1 °C
Temperatura de funcționare: 0 °C la 40 °C
Temperatura de depozitare: -10 °C la 60 °C
Interconexiunea unităților: cu ajutorul semnalului radio 868 MHz, 25 mW e.r.p. max.
Capacitatea de asociere: maxim 6 receptoare
Raza unității de emisie: până la 100 m în teren deschis
Alimentarea:

Unitatea de comandă (emițător) 2x 1,5V baterii tip AA (LR6)

Unitatea de cuplare (receptor) 230 V AC/50 Hz

Dimensiuni și greutate:

Unitatea de comandă: 23 × 97 × 122 mm; 143 g

Unitatea de cuplare: 37 × 115 × 91 mm; 150 g

Unitate de comandă (mobilă)

(vezi ilustr. 1)

- | | |
|---|---|
| 1 – zi din săptămână | 12 – temperatura setată |
| 2 – afișarea orei | 13 – indicator îngheț |
| 3 – regim confortabil | 14 – indicator funcționare |
| 4 – regim economic | 15 – indicatorul stării bateriilor |
| 5 – comandă manuală | 16 – afișarea temperaturii de cameră
actuale |
| 6 – presetarea programelor | 17 – afișarea profilului zilei |
| 7 – funcționare confortabilă/eco-
nomică | 18 – buton „ÎN JOS” |
| 8 – buton „ÎN SUS” | 19 – setarea temperaturii |
| 9 – setarea orei | 20 – iluminare ecran |
| 10 – setarea programului | 21 – RESET aparat |
| 11 – simbolul comunicării fără fir | |

Înlăturarea capacului din spate al unității de comandă

(vezi ilustr. 2)

1. Apăsați cu o șurubelniță și țineți siguranța interioară.
2. Îndepărtați capacul din față.

Unitate de cuplare

(vezi ilustr. 3)

- 1 – comutator principal
- 2 – buton de asociere
- 3 – indicatoare LED

Indicatoare LED (diode)

- LED-ul albastru semnalizează alimentarea unității de cuplare din rețeaua de alimentare de 230 V AC. Dacă unitatea nu este conectată la alimentare ori dacă comutatorul principal este în poziția oprit (OFF), indicatorul LED albastru nu luminează.
- LED-ul roșu luminează pe durata conectării dispozitivului de încălzire/climatizare.

Comutatorul principal

Dacă sistemul de încălzire/climatizare nu este în funcțiune timp mai îndelungat, recomandăm deconectarea unității de cuplare (comutatorul principal în poziția OFF).

INSTALARE

Asocierea unității de comandă cu unitatea de cuplare

Asocierea facilitează transmisia informațiilor între unitatea de comandă și cea de cuplare.

Pentru setare se folosește asocierea automată (self-learning) cu ajutorul butonului „ID”.

Mențiune: La asocierea a două și mai multe receptoare este necesară activarea concomitentă a modului de asociere la toate receptoare!

1. Introduceți bateriile 2x 1,5 V AA în unitatea de comandă (la introducerea respectați polaritatea corectă a bateriilor). Folosiți doar baterii alcaline, nu reîncărcabile.
2. Racordați corect unitatea de cuplare la sursa de curent și apăsați lung butonul „ID”, începe să clipească dioda de sus roșie.

În 10 secunde apăsați lung butonul de iluminare a ecranului (💡) pe unitatea de comandă.

Intervine asocierea automată a ambelor unități, va fi afișat simbolul (●)). Dioda LED roșie pe unitatea de cuplare nu clipește și se stinge.

Dacă nu intervine asocierea ambelor unități, va clipi simbolul (●)).

Testarea comunicației fără fir dintre unități

1. Cu butonul ▲ selectați valoarea temperaturii cu câteva grade mai mare decât temperatura de cameră actuală.
2. Așteptați cca 10 secunde sau confirmați apăsând butonul ✓.
3. Se aprinde dioda LED roșie pe unitatea de cuplare.
4. Dacă dioda LED nu se aprinde, mutați unitatea de comandă mai aproape de unitatea de cuplare. Apăsați butonul ▼ pentru reglarea temperaturii astfel, să fie mai scăzută decât temperatura de cameră – trebuie să intervină oprirea receptorului.
5. Repetați pașii 1 la 4.
Raza de acțiune dintre unitatea de comandă și cea de cuplare în spațiu deschis este de max. 100 m. În spații interioare raza de acțiune poate să scadă din cauza blocării semnalului de pereți sau alte piedici.
6. După efectuarea testării apăsați butonul „RESET”.

Radierea memoriei (codului) unităților asociate

Dacă este necesară radierea codului de asociere între unitatea de comandă și cea de cuplare, procedați conform următoarelor indicații. Apăsăți lung butonul „ID” pe unitatea de cuplare, începe să clipească dioda LED roșie. În 10 secunde reapăsăți scurt butonul „ID”. Dioda LED roșie nu mai clipește și se stinge. Codul de asociere este radiat.

Înlocuirea termostatului original

AVERTIZARE: Înaintea înlocuirii termostatului deconectați sistemul de încălzire/ de climatizare de la sursa principală de tensiune el. a locuinței dumneavoastră.

Preveniți posibilitatea accidentării prin electrocutare. Înaintea deconectării conductorilor citiți cu atenție următoarele instrucțiuni.

1. Deconectați termostatul original și îndepărtați capacul termostatului.
2. Deșurubați termostatul de pe placa de perete.
3. Deșurubați placa de legătură din spate de pe perete. Trageți placa din spate la mică distanță de perete, dar nu deconectați deocamdată firele.

Marcarea firelor

1. Marcați fiecare fir și deconectați.
2. Asigurați firele împotriva extragerii.
3. Împiedicați pătrunderea aerului cu spumă izolatoare, dacă spațiul din spatele termostatului este prea mare. Preveniți astfel măsurarea incorectă a temperaturii.

Amplasarea termostatului

Amplasarea termostatului (unității de comandă) influențează profund funcționarea acestuia. Alegeți locul în care șederea membrilor familiei este cea mai frecventă, de preferat pe perețele interior, unde aerul circulă liber și unde nu cad direct razele solare. Nu amplasați termostatul în apropierea surselor de căldură (televizoare, calorifere, frigidere), sau în apropierea ușilor. Dacă nu veți respecta recomandarea, temperatura din încăpere nu va fi menținută corect.

Montajul unității de cuplare pe perete

1. Îndepărtați partea din spate a capacului unității de cuplare.
2. Marcați poziția găurilor.
3. Faceți două găuri, cu atenție introduceți în ele două dibluri de plastic și cu două șuruburi fixați partea din spate a carcasei unității de cuplare.
4. Conectați firele în bornele marcate conform schemei de racordare.
5. Încheiați instalația, fixând unitatea de cuplare pe partea din spate a carcasei.

Schema de racordare

Termostatul P56110T poate fi folosit cu orice sistem de încălzire sau de climatizare unietajat.

NO – contactul de cuplat

COM – contactul comutatorului

L – racordarea alimentării 230 V AC

N – conductor nul

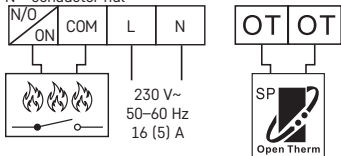

Schema de conectare a pompei / supapei motorizate

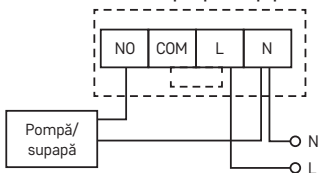

Schema de conectare a încălzirii în pardoseală

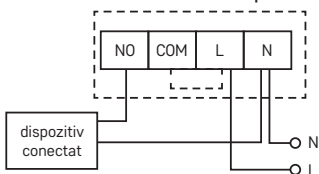

Schema de conectare a cazanului (cuplare fără tensiune)

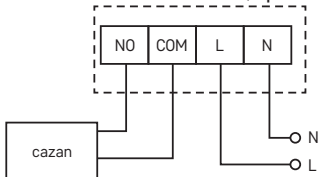

- Conductorul de legătură preinstalat între COM și L nu va fi conectat.

Schema de conectare OpenTherm

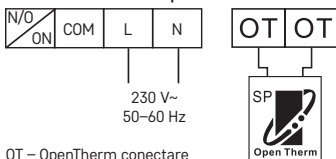

OT – OpenTherm conectare

Montarea unității de comandă (dacă nu doriți să faceți uz de mobilitatea unității)

1. Îndepărtați capacul din spate al unității de comandă.
2. Marcați poziția găurilor pentru capacul din spate.
3. Faceți două găuri, cu atenție introduceți în ele două dibluri de plastic și nivelați-le cu perete.
4. Capacul din spate al unității de comandă îl fixați cu două șuruburi.
5. Încheiați instalația, asamblând unitatea de conectare pe partea din spate a carcasei.

Selectarea sistemului de încălzire / de climatizare

1. Îndepărtați capacul din spate al unității de comandă – pe placa PCB se află 3 comutatoare DIP. Aceste 3 comutatoare se folosesc pentru reglarea abaterii temperaturii și comutarea sistemului de încălzire / de climatizare.
2. Reglați comutatorul DIP (poziția 3) dependent de selectarea sistemului de încălzire sau de climatizare, cum este indicat în imaginea de mai jos.

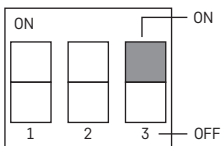

ON – încălzire
OFF – climatizare

Selectarea abaterii temperaturii

Abateria este diferența termică dintre temperatura de pornire și oprire. Dacă, de exemplu, reglați temperatura în sistemul de încălzire la 20 °C și abaterea la 0,2 °C, termostatul începe să funcționeze dacă temperatura scade la 19,8 °C și se oprește, dacă temperatura atinge 20,2 °C. Reglați comutatoarele DIP (pozițiile 1 și 2) conform opțiunii dumneavoastră privind abaterea temperaturii, cum este indicat în imaginea de mai jos.

1	2	Span
ON	ON	0,1 °C
OFF	ON	0,2 °C
ON	OFF	0,5 °C
OFF	OFF	1,0 °C

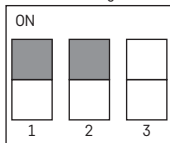

Instalarea bateriilor

Pentru alimentarea termostatalui P56110T sunt destinate două baterii 1,5 V, tip AA.

1. Introduceți două baterii AA în spațiul bateriilor amplasat în interiorul unității de comandă conform polarității indicate. Folosiți doar baterii alcaline, nu folosiți baterii reîncărcabile de 1,2 V (din cauza tensiunii mai reduse). La prima pornire ecranul trebuie să indice ora și temperatura de cameră.
2. Dacă pe ecran apar alte date, apăsați ușor butonul „RESET”. În acest scop folosiți un obiect subțire și drept, de ex. o agrafă de birou întinsă.
3. După introducerea bateriilor înapoiati capacul din spate.
4. Înainte de pornirea comutatorului principal al unității de conectare apăsați o dată butonul „RESET”. Termostatul este pregătit pentru utilizare.

Atenție: După introducerea bateriilor emițătorul are nevoie de cca 30 de minute pentru stabilizarea parametrilor!

Reglarea orei/zilei

1. Apăsați butonul  pentru reglarea zilei și orei. Indicatorul zilei (numărul 1 – luni la 7 – duminică) clipește.

2. Cu butonul ▲ ori ▼ setați ordinea corectă a zilei actuale.
3. Apăsăți butonul ⌚ și cu butonul ▲ sau ▼ reglați ora. Ținând butoanele ▲ sau ▼, accelerați reglarea.
4. Apăsăți butonul ⌚ și cu butonul ▲ sau ▼ reglați minutele. Ținând butoanele ▲ sau ▼, accelerați reglarea.
5. Cu butonul ⌚ confirmați reglarea.

Dacă nu va fi apăsat niciun buton timp de 10 secunde, regimul de reglare va fi încheiat automat.

Iluminarea ecranului

Apăsând butonul 🔦 aprindeți iluminarea ecranului. Dacă timp de 10 secunde nu va fi apăsat niciun buton, iluminarea se stinge.

Reglarea temperaturii solicitate

1. Apăsăți butonul REGLAREA TEMPERATURII ✓ pentru comutarea în regimul de reglare a temperaturii.
2. Apăsăți repetat butonul ⚙️/☾ pentru comutarea între reglarea temperaturii economice (simbolul ☾) și a temperaturii confortabile (simbolul ⚙️).
3. Cu butoanele ▲ sau ▼ reglați ambele temperaturi în pași a câte 0,2 °C.
4. Cu butonul REGLAREA TEMPERATURII ✓ salvați reglarea.

Dacă nu va fi apăsat nici un buton timp de 10 secunde, regimul de reglare va fi încheiat automat.

Presetarea temperaturii confortabile este 21 °C pentru sistemul de încălzire și 23 °C pentru climatizare, presetarea temperaturii economice este 18 °C pentru sistemul de încălzire și 26 °C pentru climatizare. Valorile se pot regla conform necesităților.

REGLAREA PROGRAMULUI







Selectarea săptămânii/zilei



1. Apăsăți butonul „P”, indicatorul zilei indică ziua programată.
2. Prin apăsarea repetată a butoanelor ▲ sau ▼ selectați ziua, pe care doriți să o programați. Pentru programare se poate selecta: săptămâna întreagă (1, 2, 3, 4, 5, 6, 7), săptămâna de lucru (1, 2, 3, 4, 5), weekend (6, 7) sau zile individuale.

Selectarea programului presetat

1. Apăsăți din nou butonul „P” pentru reglarea programului.

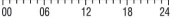
Numărul programului	Profilul programului
Programul 1: Temperatura confortabilă zilnică	

Numărul programului	Profilul programului
Programul 2: Temperatura economică zilnică	
Programul 3: Combi-nația temperaturii confortabile și economice	
Programul 4: Combi-nația temperaturii confortabile și economice	
Programul 5: Combi-nația temperaturii confortabile și economice	
Programul 6: Combi-nația temperaturii confortabile și economice	
Programul 7: De utilizator	
Programul 8: De utilizator	
Programul 9: De utilizator	



Segmentele negre
 indică setarea regimului confortabil, în celelalte cazuri este setat regimul economic

2. Cu butonul ▲ sau ▼ selectați unul din programele P1–P9. Acestea sunt presetate (nu se pot modifica) și profilurile lor sunt indicate în imagine.
3. Prin reapăsarea butonului „P” confirmați programul selectat pentru ziua/săptămâna dată și părăsiți reglarea.

Reglarea programului de utilizator





1. Dacă la selectarea programului este setat programul de utilizare reglabil (P7–P9), apăsați butonul „P” pentru trecerea la reglarea regimului termic în perioada selectată.
2. Apăsați butonul ▲ sau ▼ pentru setarea orei, care este indicată de clipirea simbolului ■. Cu butonul ☀/☾ selectați regimul confortabil sau economic pentru ora dată.
3. După setarea profilului zilei întregi, prin apăsarea butonului „P” confirmați programul selectat și părăsiți reglarea.



Modificarea temporară a programului setat

În regimul curent de comandă a temperaturii cu programul selectat, prin apăsarea butonului  se poate comuta setarea actuală în regim confortabil sau economic. La o asemenea modificare a programului selectat este afișat împreună cu simbolul regimului de comandă selectat și simbolul .

Această setare va fi întreruptă automat cu o altă modificare termică în program.

Modificarea temporară a setării temperaturii

În regimul curent de comandă a temperaturii prin programul selectat, prin apăsarea butonului  sau  se poate transcrie setarea actuală a temperaturii. La modificarea temperaturii este afișată temperatura nou setată cu simbolul  și cu simbolurile  și  oprite.



Prin apăsarea oricărui buton (în afara butonului  sau ) se încheie regimul de reglare a temperaturii. Dacă nu va fi apăsat niciun buton timp de 10 secunde, regimul de reglare va fi încheiat automat. Această setare va fi întreruptă automat cu o altă modificare termică în program.

Mențiune:

Dacă doriți să folosiți îndelungat modificarea manuală a temperaturii, recomandăm efectuarea în programul nr. 1 sau 2.

Calibrarea temperaturii de cameră







Apăsați lung butonul „P”, pe ecran se afișează „CAL”, va clipi valoarea setată.

Apăsați repetat butonul  sau  pentru modificare (-3,0 °C la 3,0 °C, câte 0,5 °C).

Apăsați butonul „P” pentru repetarea setării.

Calibrarea temperaturii de cameră se folosește, de exemplu, în caz că termostatul indică 21 °C, dar dorim să afișeze 20 °C. În acest caz valoarea de calibrare este setată la -1 °C.







Regim antiîngheț

1. Prin apăsarea concomitentă a butoanelor  și  activați regimul antiîngheț (doar pentru regimul de încălzire). Simbolurile  și  se afișează pe ecran, simbolurile  și  vor fi oprite.
2. Prin apăsarea oricărui buton (în afară de ) încheiați regimul antiîngheț.
3. Temperatura presetată pentru regimul antiîngheț este de 7 °C.

Setarea parametrilor OpenTherm

Este valabil doar în regimul de încălzire.

1. Apăsați lung butonul , intrați în setarea parametrilor OpenTherm. În colțul stâng al ecranului apare indicația „01”, iar la mijloc este afișată temperatura apei în cazanul OpenTherm (dacă termostatul nu obține această temperatură, se afișează „---”).

2. Apăsați butonul , în colțul stâng al ecranului apare indicația „02”, iar la mijloc este afișată temperatura apei, care se întoarce înapoi în cazan (dacă termostatul nu obține această temperatură, se afișează „---”).
3. Apăsați butonul , în colțul stâng al ecranului apare indicația „03”, iar la mijloc este afișată temperatura apei calde (dacă termostatul nu obține această temperatură, se afișează „---”).
4. Apăsând butonul , intrați în setarea conectării valorii solicitate a comenzii limită. În colțul stâng al ecranului apare indicația „04”, iar la mijloc clipește „OFF” (oprit). Pentru setarea ON/OFF (pornit/oprit) folosiți butoanele ▲ și ▼.
5. Dacă în pasul precedent ați setat ON (pornit), apăsând butonul , intrați în setarea valorii maxime a comenzii limită. În colțul stâng al ecranului apare indicația „05”, iar la mijloc este afișată temperatura pe care o setați cu ajutorul butoanelor ▲ și ▼ (30 la 80 °C a câte 1 °C).
6. Apăsând butonul , intrați în setarea conectării apei fierbinți. În colțul stâng al ecranului apare indicația „06”, iar la mijloc începe să clipească „OFF” (oprit). Pentru setare ON/OFF (pornit/oprit) folosiți butoanele ▲ și ▼.
7. Dacă în pasul precedent ați setat ON (pornit), apăsând butonul , intrați în setarea temperaturii apei fierbinți. În colțul stâng al ecranului apare indicația „07”, iar la mijloc este afișată temperatura pe care o setați cu ajutorul butoanelor ▲ și ▼ (25 la 65 °C a câte 1 °C).
8. Apăsând butonul , intrați în setarea conectării comenzii. În colțul stâng al ecranului apare indicația „08”, iar la mijloc începe să clipească „ON” (pornit). Pentru setarea ON/OFF (pornit/oprit) folosiți butoanele ▲ și ▼.
9. Apăsați butonul „P” pentru confirmarea setării.

Indicarea erorii OpenTherm

În caz de eroare a cazanului OpenTherm, se afișează codul erorii „Exxx”, unde „xxx” va fi un număr de la 0 la 255.

Înlocuirea bateriilor

Dacă pe ecran apare simbolul bateriei, înlocuiți bateriile:

1. Oprțiți alimentarea cu curent a unității de recepție.
2. Înlăturați capacul din spate al unității de comandă.
3. Înlocuiți bateriile originale cu baterii alcaline noi de 1,5 V tip AA.
4. Reasamblați capacul din spate.
5. Apăsați o dată butonul „RESET”, iar apoi reînnoiți alimentarea cu curent a unității de recepție.

Grija și întreținerea

Produsul este proiectat astfel, ca la o manipulare adecvată să funcționeze corect ani îndelungați. Iată câteva recomandări pentru o manipulare corectă:

- Înainte de folosirea produsului, citiți cu atenție manualul de utilizare.
- Nu expuneți produsul la lumina directă a soarelui, temperatură și umiditate extremă și la variații bruște de temperatură. S-ar diminua precizia detectării.
- Nu amplasați produsul în locuri expuse vibrațiilor și zguduirilor – ar putea provoca deteriorarea lui.
- Nu expuneți produsul la presiune excesivă, izbituri, praf, temperatură sau umiditate extremă – ar putea provoca defectarea funcționalității produsului, scurtarea autonomiei energetice, deteriorarea bateriilor și deformarea componentelor de plastic.
- Nu expuneți produsul la ploaie nici umiditate, stropi sau jeturi de apă.
- Pe produs nu așezați surse de foc deschis, de ex. lumânare aprinsă etc.
- Nu amplasați produsul în locuri fără flux de aer în destulător.
- Nu introduceți în orificiile de aerisire niciun fel de obiecte.
- Nu interveniți la circuitele electrice interne ale produsului – aceasta ar putea provoca deteriorarea lui și încetarea automată a valabilității garanției.
- Produsul trebuie reparat doar de un specialist calificat.
- La curățare folosiți cârpă fină și umedă. Nu folosiți diluanți nici detergenți – ar putea zgâria părțile de plastic și întrerupe circuitele electrice.
- Nu scufundați produsul în apă sau în alte lichide.
- În caz de deteriorare sau defectare a produsului nu efectuați singuri niciun fel de reparații. Predați-l spre reparare la magazinul în care l-ați procurat.
- Acest aparat nu este destinat utilizării de către persoane (inclusiv copii) a căror capacitate fizică, senzorială sau mentală, ori experiența și cunoștințele insuficiente împiedică utilizarea aparatului în siguranță, dacă nu vor fi supravegheate sau dacă nu au fost instruite privind utilizarea aparatului de către persoana responsabilă de securitatea acestora. Trebuie asigurată supravegherea copiilor, pentru a se împiedica joaca lor cu acest aparat.



Nu aruncați consumatorii electrice la deșeurile comunale nesortate, folosiți bazele de recepție a deșeurilor sortate. Pentru informații actuale privind bazele de recepție contactați organele locale. Dacă consumatorii electrice sunt depozitați la stocuri de deșeurile comunale, substanțele periculoase se pot infiltrează în apele subterane și pot să ajungă în lanțul alimentar, periclitând sănătatea și confortul dumneavoastră.

Prin prezenta, EMOS spol. s r. o. declară că tipul de echipamente radio P56110T este în conformitate cu Directiva 2014/53/UE. Textul integral al declarației UE de conformitate este disponibil la următoarea adresă internet: <http://www.emos.eu/download>.

LT | Belaidis termostatas

P56110T termostatas skirtas šildymo ir oro kondicionavimo sistemoms valdyti. Kitaip nei įprasti termostatai, P56110T termostatinė sistema turi atskirą belaidžiu ryšiu prijungtą valdymo bloką (siųstuvą) ir perjungiklį (imtuvą). Perjungikliu prijungiamos ir įjungiamos (išjungiamos) šildymo (oro) kondicionavimo sistemos, o nešiojamuoju valdymo bloku valdoma ir reguliuojama temperatūra. Blokai vienas su kitu komunikuoja radijo signalu. Sistemos privalumas yra jos universalumas ir lengva prieiga prie temperatūros valdiklių.

Svarbu

- Prieš naudodami pirmą kartą, atidžiai perskaitykite termostato bei katilo arba oro kondicionavimo įrangos naudojimo instrukciją.
- Prieš montuodami termostatą, išjunkite maitinimą!
- Įrangą montuoti gali tik kvalifikuotas asmuo!
- Montuodami laikykitės nustatytų standartų.

SPECIFIKACIJOS

Apkrova: ne daugiau kaip 230 V KS; 16 A varžinė apkrova; 5 A induktyvioji apkrova
Laikrodžio tikslumas: ± 60 sek./mėn.

Temperatūros matavimas: nuo 0 °C iki 40 °C su 0,1 °C tikslumu ± 1 °C esant 20 °C

Temperatūros nustatymas: nuo 7 °C iki 30 °C, 0,2 °C padidėjimas

Diferencialinis nustatymas: 0,1; 0,2; 0,5; 1 °C

Darbinė temperatūra: nuo 0 °C iki 40 °C

Laikymo temperatūra: nuo -10 °C iki 60 °C

Blokų tarpusavio ryšys: naudojant 868 MHz radijo signalą, ne daugiau kaip 25 mW e. r. p.

Susiejimo galimybė: iki 6 imtuvų

Siųstuvo veikimo ribos: iki 100 m atviroje vietoje

Maitinimo šaltinis:

Valdymo blokas (siųstuvas) 2x 1,5 V tipo AA (LR6) baterijos

Perjungimo blokas (imtuvas) 230 V KS, 50 Hz

Matmenys ir svoris:

valdymo bloko: 23 x 97 x 122 mm; 143 g

perjungimo bloko: 37 x 115 x 91 mm; 150 g

Valdymo (nešiojamasis) blokas

(veži ilustr. 1)

- | | |
|-------------------------------|--|
| 1 – savaitės diena | 7 – komforto (ekonomiško režimo) jungiklis |
| 2 – laikrodis | 8 – mygtukas AUKŠTYN |
| 3 – komforto režimas | 9 – keisti laikrodį |
| 4 – ekonomiškasis režimas | 10 – keisti programą |
| 5 – rankinis valdymas | 11 – belaidžio ryšio piktograma |
| 6 – užprogramuotas nustatymas | |

12 – temperatūros nustatymas	17 – dienos profilis
13 – šalčio indikacija	18 – mygtukas ŽEMYN
14 – veikimo būsenos simbolis	19 – keisti temperatūrą
15 – baterijos būsenos indikacija	20 – apšviesti ekraną
16 – dabartinė patalpos temperatūra	21 – ATKŪRIMAS

Valdymo bloko galinio dangtelio nuėmimas

(veži ilustr. 2)

1. Atsuktuvu įspauskite ir prilaikykite viduje esantį fiksatorių.
2. Nuimkite priekinį dangtelį.

Perjungimo blokas

(veži ilustr. 3)

- 1 – pagrindinis jungiklis
- 2 – susiejimo mygtukas
- 3 – šviesos diodų indikatoriai

Šviesos diodų indikatoriai

- Mėlynas šviesos diodas rodo, kad perjungimo blokas maitinamas 230 V KS. Jei blokas neprijungtas prie maitinimo šaltinio arba pagrindinis jungiklis yra IŠJUNGTAS, mėlynas šviesos diodas nešviečia.
- Raudonas šviesos diodas šviečia, kai šildymo (oro kondicionavimo) sistema įjungta.

Pagrindinis jungiklis

Jei šildymo (oro kondicionavimo) sistema ilgą laiką nenaudojama, rekomenduojama išjungti perjungimo bloką (pagrindinio jungiklio padėtį nustatykite, kad būtų IŠJUNGTA).

MONTAVIMAS

Valdymo bloko susiejimas su perjungimo bloku

Susiejus galima perduoti informaciją tarp valdymo bloko ir perjungimo bloko. Blokai susiejami automatiškai (savaimė) nuspaudus mygtuką „ID“.

Dėmesio! Susiejant du ar daugiau imtuvų, reikia vienu metu aktyvinti visų imtuvų susiejimo režimą.

1. Įdėkite 2x 1,5 V AA baterijas į valdymo bloką (atsižvelkite į baterijų poliškumą). Naudokite tik šarmines baterijas, nenaudokite įkraunamų.
2. Perjungimo bloką teisingai prijunkite prie maitinimo šaltinio, tada nuspauskite ir palaikykite nuspaustą mygtuką „ID“. Pradės mirksėti viršuje esantis raudonas šviesos diodas.

Per 10 sekundžių valdymo bloke nuspauskite ir ilgai palaikykite nuspaustą ekrano apšvietimo mygtuką (💡).

Abu blokai automatiškai susisies ir bus rodomas simbolis •)). Raudonas perjungimo bloko šviesos diodas nustos mirksėti ir užges.

Jei blokų susieti nepavyks, mirksės piktograma •)).

Belaidžio ryšio tarp blokų tikrinimas

1. Mygtuku ▲ nustatykite temperatūrą, keliais laipsniais aukštesnę už dabartinę kambario temperatūrą.
2. Palaukite apie 10 sekundžių arba nuspauskite mygtuką ↙.
3. Užsidegs perjungimo bloko raudona šviesos diodo lemputė.
4. Jei lemputė neužsidega, valdymo bloką įrenkite arčiau perjungimo bloko. Nuspauskite mygtuką ▼, kad nustatytumėte vertę, kuri yra mažesnė nei patalpos temperatūra, – imtuvus turi išsijungti.
5. Pakartokite 1–4 žingsnius.
Didžiausias atstumas tarp valdymo bloko ir perjungimo bloko yra 100 m atviroje vietoje. Atstumas gali būti mažesnis patalpų viduje, nes signalą blokuoja sienos ir kitos kliūtys.
6. Baigę bandymą nuspauskite mygtuką „ATKURTI“.

Kaip ištrinti susietų blokų atmintį (kodą)

Norėdami ištrinti valdymo ir perjungimo blokų naudojamą susiejimo kodą, sekite toliau pateiktus nurodymus. Nuspauskite ir palaikykite nuspaustą perjungimo bloko mygtuką „ID“, kad pradėtų mirksėti raudonas šviesos diodas. Per 10 sekundžių dar kartą spustelėkite mygtuką „ID“. Raudonas šviesos diodas nustos mirksėti ir užges. Susiejimo kodas pašalintas.

Originalaus termostato pakeitimas

DĖMESIO! Prieš keisdami termostatą, atjunkite šildymo (oro kondicionavimo) sistemą nuo maitinimo šaltinio. Taip apsisaugosite nuo galimų elektros smūgių.

Prieš atjungdami laidus atidžiai perskaitykite šias instrukcijas.

1. Išjunkite originalų termostatą ir nuimkite jo gaubtą.
2. Atsukite termostatą nuo sienos.
3. Atsukite termostato galinį dangtelį nuo sienos. Šiek tiek atkelkite galinį dangtelį nuo sienos, tačiau kol kas neatjunginėkite laidų.

Laidų ženklėjimas

1. Nustatykite ir atjunkite kiekvieną laidą.
2. Apsaugokite laidus, kad jie netyčia neišsitrauktų.
3. Jei už termostato esanti anga pernelyg didelė, užsandarinkite ją montažinėmis putomis, kad necirkuliuotų oras. Taip išvengsite neteisingo temperatūros matavimo.

Termostato montavimo vieta

Termostato (valdymo bloko) vieta daro didelę įtaką jo veikimui. Padėkite jį patalpoje, kur šeimos nariai praleidžia daugiausia laiko. Geriausia rinktis vietą prie sienos, kur oras laisvai cirkuliuoja ir nėra tiesioginių saulės spindulių. Nemontuokite termostato netoli šilumos šaltinių, pvz.: televizoriaus, radiatorių, šaldytuvų arba durų (nes poveikį daro

durų trankymas arba vibracija). Nesilaikant šių rekomendacijų nebus galima tinkamai valdyti kambario temperatūros.

Perjungimo bloko montavimas ant sienos

1. Nuimkite perjungimo bloko galinį dangtelį.
2. Pažymėkite skylių vietas.
3. Išgręžkite dvi skylės, atsargiai įkiškite į jas plastikinius sienoms skirtus kaiščius ir dviem varžtais pritvirtinkite galinį perjungimo bloko dangtelį.
4. Prijunkite laidus prie pažymėtų gnybtų pagal laidų schemą.
5. Užbaikite montavimą pritvirtindami perjungimo bloką prie jau pritvirtinto galinio dangtelio.

Montavimo schema

P56110T termostatą galima naudoti su bet kuria vienos pakopos šildymo ar oro kondicionavimo sistema.

NO – perjungiamas kontaktas

COM – jungikliui skirtas kontaktas

L – 230 V kintamosios srovės maitinimo jungtis

N – neutralus laidininkas

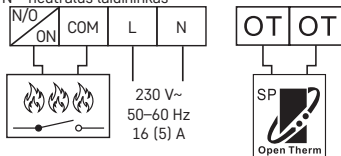

Siurblio ir motorizuoto vožtuvo prijungimo schema

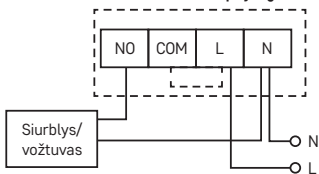

Grindų šildymo laidų schema

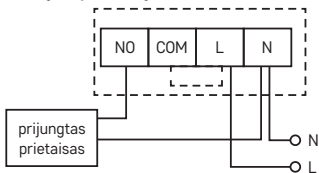

Katilo laidų schema (nulinės įtampos perjungimas)

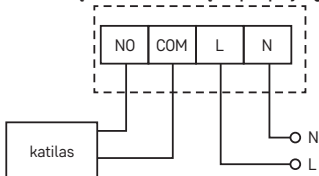

- Iš anksto įrengta laidų jungtis tarp COM ir L nebus prijungta.

„OpenTherm“ prijungimo schema

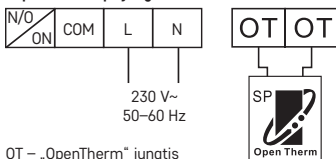

OT – „OpenTherm“ jungtis

Valdymo bloko montavimas (jei nenorite pasinaudoti galimybe bloką nešioti)

1. Nuimkite valdymo bloko galinį dangtelį.
2. Pažymėkite keturių galinio dangtelio angų padėtis.
3. Išgręžkite dvi skylės, atsargiai įstatykite plastikinius sienų kaiščius ir juos įspauskite.
4. Dviem varžtais prisukite galinį valdymo bloko dangtelį.
5. Užbaikite montavimą pritvirtindami perjungimo bloką prie jau pritvirtinto galinio dangtelio.

Šildymo (oro kondicionavimo) sistemos parinkimas

1. Nuimkite valdymo bloko galinį dangtelį – viduje esanti montažinė plokštė turi 3 DIP jungiklius. Šiais 3 jungikliais reguliuojamas temperatūros diferencialas ir perjungiamas tarp šildymo (oro kondicionavimo) sistemos.
2. Sureguliuokite DIP jungiklį (3 padėtis), atsižvelgdami į šildymo ar oro kondicionavimo sistemos pasirinkimą taip, kaip tai parodyta toliau esančiame paveikslėlyje.

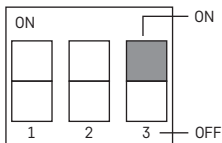

ĮJUNGTA – šildymas
IŠJUNGTA – oro kondicionavimas

Pasirinkite temperatūros diferencialą

Temperatūros diferencialas (histerėzė) yra temperatūros skirtumas, kurio reikia, kad prietaisas sistemą įjungtų arba išjungtų. Pavyzdžiui, jei nustatote, kad šildymo sistemos temperatūra yra 20 °C, o diferencialas – 0,2 °C, termostatas įjungia šildymą, kai kambario temperatūra nukrenta iki 19,8 °C, ir išjungia šildymą, kai temperatūra pasiekia 20,2 °C. Nustatykite DIP jungiklius (1 ir 2 padėtys) pagal pasirinktą temperatūros diferencialą, kaip tai parodyta toliau esančiame paveikslėlyje.

1	2	Span
ON	ON	0,1 °C
OFF	ON	0,2 °C
ON	OFF	0,5 °C
OFF	OFF	1,0 °C

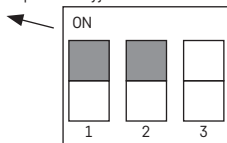

Baterijų įdėjimas





P56110T termostatas maitinamas dviem 1,5 V AA baterijomis.

1. Į valdymo bloko baterijų skyrių įdėkite dvi AA baterijas. Atsižvelkite į poliškumą. Naudokite tik šarminius 1,5 V maitinimo elementus, nenaudokite įkraunamų 1,2 V elementų (nes jų įtampa yra mažesnė). Pirmą kartą įjungus bloką ekrane turi būti rodomas laikas ir patalpos temperatūra.
2. Jei ekrane rodoma kita data, švelniai nuspauskite mygtuką ATKURTI. Tam naudokite ploną tiesų objektą, pvz., ištiestą sąvaržėlę.
3. Įdėję baterijas uždėkite galinį dangtelį.

4. Prieš įjungdami pagrindinį perjungimo bloko jungiklį, vieną kartą nuspauskite mygtuką ATKURTI. Termostatas paruoštas naudoti.

Dėmesio! Įdėjus baterijas siųstuvą per maždaug 30 minučių stabilizuoja parametrus!

Laiko ir datos nustatymas





1. Norėdami nustatyti datą ir laiką nuspauskite mygtuką . Pradės mirksėti dienos indikatorius (skaičius nuo 1 (pirmadienis) iki 7 (sekmadienis)).
2. Mygtuku ▲ arba ▼ pasirinkite atitinkamą dienos skaičių.
3. Nuspauskite mygtuką , tada mygtukais ▲ arba ▼ nustatykite valandas. Norėdami pagreitinti keitimą nuspauskite ir palaikykite nuspaustą mygtuką ▲ arba ▼.
4. Nuspauskite mygtuką  ir mygtuku ▲ arba ▼ nustatykite minutes. Norėdami pagreitinti keitimą nuspauskite ir palaikykite nuspaustą mygtuką ▲ arba ▼.
5. Patvirtinkite nustatymą mygtuku .

Per 10 sekundžių nenuspaudus jokio mygtuko, nustatymo režimas automatiškai išsijungia.

Ekranų apšvietimas

Nuspaudus mygtuką  įsijungia ekrano apšvietimas. Per 10 sekundžių nenuspaudus jokio mygtuko apšvietimas išjungiamas.

Temperatūros nustatymas

1. Nuspauskite TEMPERATŪROS KEITIMO mygtuką , kad įjungtumėte temperatūros nustatymo režimą.
2. Keletą kartų nuspauskite mygtuką , kad perjungtumėte tarp ekonomiško režimo ( piktograma) ir komfortiško režimo ( piktograma).
3. Mygtuku ▲ arba ▼ nustatykite abi temperatūras 0,2 °C žingsniu.
4. Išsaugokite nustatymą dar kartą nuspausdami mygtuką  PAKEISTI TEMPERATŪRĄ.

Per 10 sekundžių nenuspaudus jokio mygtuko, nustatymo režimas automatiškai išsijungia.

Numatytoji komforto temperatūra yra 21 °C šildymo sistemai ir 23 °C oro kondicionavimo sistemai. Numatytoji ekonomiška temperatūra yra 18 °C šildymo sistemai ir 26 °C oro kondicionavimo sistemai. Jei reikia, galima pakeisti reikšmes.









PROGRAMOS NUSTATYMAS

Savaitės ir dienos pasirinkimas

1. Nuspauskite mygtuką „P“; dienos indikatorius nurodys, kuri diena programuojama.
2. Keletą kartų nuspauskite mygtuką ▲ arba ▼, kad pasirinktumėte norimą programuoti dieną. Galite pasirinkti, ką užprogramuoti: visą savaitę (1, 2, 3, 4, 5, 6, 7), darbo dienas (1, 2, 3, 4, 5), savaitgalį (6, 7) ar kiekvieną dieną atskirai.

Iš anksto nustatytos programos pasirinkimas

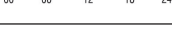
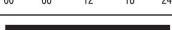
1. Dar kartą nuspauskite mygtuką „P“, kad nustatytumėte programą.

Programos numeris	Programos profilis
1 programa: komfortiška temperatūra visą dieną	
2 programa: ekonomiška temperatūra visą dieną	
3 programa: komfortiškos temperatūros ir ekonomiškos temperatūros derinys	
4 programa: komfortiškos temperatūros ir ekonomiškos temperatūros derinys	
5 programa: komfortiškos temperatūros ir ekonomiškos temperatūros derinys	
6 programa: komfortiškos temperatūros ir ekonomiškos temperatūros derinys	
7 programa: individualizuotas	
8 programa: individualizuotas	
9 programa: individualizuotas	

Tamsūs stulpel-

liai  rodo

komfortiško režimo
nustatymą. Kitu atveju
termostatas nustatytas
ekonomiškam režimui



2. Mygtuku ▲ arba ▼ pasirinkite vieną iš programų, P1–P6. Šios programos yra nustatytos iš anksto (jų negalima keisti), jų profiliai nurodyti aukščiau esančiame paveikslėlyje.
3. Dar kartą nuspauskite mygtuką „P“, kad patvirtintumėte pasirinktą programą nurodytai dienai (savaitei) ir išeitumėte iš nustatymų režimo.

Personalizuotos programos nustatymas

1. Jei programų pasirinkimo dalyje pasirenkate personalizuotą programą (P7–P9), galite nuspausti mygtuką „P“, kad sureguliuotumėte programos temperatūros nustatymą.
2. Nuspauskite mygtuką ▲ arba ▼, kad pasirinktumėte valandą, kuri bus nurodyta mirksinčia ■ piktograma. Nuspauskite ☀/☾, kad pasirinktumėte, kokio sistemos režimo – komfortiško ar ekonomišką norite tuo metu.
3. Nustatę profilį visai dienai, nuspauskite mygtuką „P“, kad patvirtintumėte pasirinktą programą ir išeitumėte iš nustatymo režimo.

Laikinas nustatytos programos pakeitimas

Standartiniame režime, kai temperatūra valdoma naudojant pasirinktą programą, nuspaudus mygtuką ☀/☾ persijungiama iš šiuo metu nustatytos programos į komfortišką ar ekonomišką režimą. Kai tokiu būdu perjungiama pasirinkta programa, piktograma 🖱️ rodoma kartu su pasirinkto valdymo režimo piktograma. Šis nustatymas bus automatiškai atšauktas kito temperatūros pakeitimo programoje metu.

Laikinas temperatūros nustatymo pakeitimas

Standartiniame režime, kai temperatūrą valdo pasirinkta programa, galite nuspausti mygtuką ▲ arba ▼, kad pakeistumėte dabartinį temperatūros nustatymą. Pakeitus temperatūrą, naujai nustatyta temperatūra bus rodoma kartu su piktograma 🖱️, piktogramos ☀ ir ☾ bus išjungtos. Nuspauskite bet kurį mygtuką (išskyrus ▲ arba ▼), kad išeitumėte iš temperatūros nustatymo režimo. Per 10 sekundžių nenuspaudus jokio mygtuko, nustatymo režimas automatiškai išsijungia. Šis nustatymas bus automatiškai atšauktas kito temperatūros pakeitimo programoje metu.

Pastaba:

Jei norite ilgesnį laiką naudoti rankiniu būdu pakeistą temperatūrą, rekomenduojame tai daryti 1 arba 2 programoje.

Patalpos temperatūros sukalibravimas

Nuspauskite ir ilgai palaikykite nuspaustą mygtuką „P“. Ekrane bus rodoma „CAL“, mirksės nustatytos temperatūros vertė.

Keletą kartų nuspauskite mygtuką ▲ arba ▼, kad sureguliuotumėte temperatūrą (nuo -3,0 °C iki 3,0 °C, 0,5 °C žingsniu).

Nuspaudę mygtuką „P“, patvirtinsite nustatymą.

Kambario temperatūra kalibruojama, jeigu, pavyzdžiui, termostatas rodo 21 °C, bet norite, kad rodytų 20 °C. Tokiu atveju turėtų būti nustatyta -1 °C kalibravimo vertė.

Apsaugos nuo užšalimo režimas

1. Vienu metu nuspauskite mygtukus ▲ ir ▼, kad įjungtumėte apsaugos nuo užšalimo režimą (tik šildymo režimui). Ekrane bus rodoma ❄️ ir ❄️ ir ❄️ ir ❄️ rodoma nebus.
2. Nuspauskite bet kurį mygtuką (išskyrus ❄️), kad išjungtumėte apsaugos nuo užšalimo režimą.
3. Numatytoji apsaugos nuo užšalimo režimo temperatūra yra 7 °C.

„OpenTherm“ parametrų nustatymas

Taikoma tik šildymo režimui.

1. Nuspauskite ir ilgai palaikykite nuspaustą mygtuką ✓, kad atidarytumėte „OpenTherm“ nustatymus. Apatiniame kairiajame kampe pasirodys „01“, o centre pasirodys vandens temperatūra „OpenTherm“ katile (jei termostatas negauna temperatūros rodmens, vietoj jo bus rodomas „---“).
2. Nuspauskite ✓ mygtuką. Ekrano apatiniame kairiajame kampe pasirodys „02“, o centre pasirodys į katilą grįžtančio vandens temperatūra (jei termostato temperatūra nenustatoma, vietoj šio rodmens bus rodoma „---“).
3. Nuspauskite ✓ mygtuką. Ekrano apatiniame kairiajame kampe pasirodys „03“, o centre pasirodys karšto vandens temperatūra (jei termostato temperatūra nenustatoma, vietoje šio rodmens bus rodoma „---“).
4. Nuspaudus mygtuką ✓ atsidarys ribinių perjungimo temperatūros verčių nustatymai. Ekrano apatiniame kairiajame kampe pasirodys „04“, o ekrano centre pradės mirksėti „OFF“. Norėdami perjungti ĮJUNGTA (IŠJUNGTA) nuspauskite mygtuką ▲ arba ▼.
5. Jei pirmiau pasirinkote „ON“, nuspaudus mygtuką ✓ bus rodoma didžiausios ribinio perjungimo temperatūros vertės nustatymo vertė. Kairiajame viršutiniame kampe pasirodys „05“, centre bus rodoma temperatūra. Temperatūrą galite reguliuoti spausdami mygtuką ▲ ir ▼ (nuo 30 iki 80 °C, 1 °C žingsniais).
6. Nuspaudus mygtuką ✓, galima reguliuoti karšto vandens nustatymus. Ekrano apatiniame kairiajame kampe pasirodys „06“, o ekrano centre pradės mirksėti „OFF“. Norėdami perjungti ĮJUNGTA (IŠJUNGTA) nuspauskite mygtuką ▲ arba ▼.
7. Jei pirmiau pasirinkote „ON“, nuspaudus mygtuką ✓, galima nustatyti karšto vandens temperatūrą. Kairiajame viršutiniame kampe pasirodys „07“, centre bus rodoma temperatūra. Temperatūrą galite reguliuoti spausdami mygtuką ▲ ir ▼ (nuo 25 iki 65 °C, 1 °C žingsniais).
8. Nuspaudus mygtuką ✓, galima reguliuoti nustatymus. Ekrano apatiniame kairiajame kampe pasirodys „08“, o ekrano centre pradės mirksėti „ON“. Norėdami perjungti ĮJUNGTA (IŠJUNGTA) nuspauskite mygtuką ▲ arba ▼.
9. Nuspaudę mygtuką „P“, patvirtinsite nustatymą.

„OpenTherm“ klaidos rodymas

Ivykus klaidai „OpenTherm“ katile ekrane bus rodoma „Exxx“. Čia „xxx“ yra nuo 0 iki 255.

Baterijų keitimas

Ekrane pasirodžius baterijos simboliui pakeiskite bateriją:

1. Išjunkite imtuvo maitinimą.
2. Nuimkite valdymo bloko galinį dangtelį.
3. Pakeiskite baterijas naujomis 1,5 V šarminėmis AA baterijomis.
4. Uždėkite galinį dangtelį.
5. Atkūrę imtuvo maitinimą, vieną kartą nuspauskite mygtuką „ATKURTI“.

Techninė priežiūra ir eksploatacija

Tinkamai naudojamas šis gaminys patikimai veiks ne vienus metus. Štai keletas patarimų dėl tinkamo gaminio naudojimo:

- Įdėmiai perskaitykite naudotojo vadovą prieš naudodami šį gaminį.
- Saugokite prietaisą nuo tiesioginių saulės spindulių, didelio šalčio, drėgmės ir staigių temperatūros pokyčių. Tai sumažintų matavimo tikslumą.
- Nedėkite gaminio vietose, kuriose jaučiama vibracija ar smūgiai, mat tai gali jį pažeisti.
- Saugokite gaminį nuo didelės jėgos poveikio, smūgių, dulkių, aukštos temperatūros arba drėgmės, kurie gali jį sugadinti, gali sutrumpėti baterijos veikimas arba jį gali sugesti, plastikinės dalys gali deformuotis.
- Saugokite gaminį nuo lietaus arba didelės drėgmės, vandens lašų ar purslų.
- Nepalikite jo netoli atviros liepsnos šaltinių, pvz., degančios žvakės ar kt.
- Nedėkite jokių objektų į prietaiso vėdinamose vietose.
- Nelieskite gaminio vidaus elektros grandinių, nes kyla grėsmė pažeisti gaminį ir savaime netekti garantijos.
- Prietaisą remontuoti gali tik kvalifikuotas specialistas.
- Gaminį valykite šiek tiek drėgnu minkštu audiniu. Nenaudokite tirpiklių ar valiklių, nes jie gali pakenkti plastikinėms dalims ir sukelti elektros grandinės dalių koroziją.
- Nenardinkite prietaiso į vandenį ar kitus skysčius.
- Patys neremontuokite sugedusio prietaiso ar radę jame defektą. Nuneškite jį remontuoti į parduotuvę, kurioje jį pirkote.
- Šis prietaisas nėra skirtas naudoti asmenims (įskaitant vaikus), turintiems fizinę, jutiminę arba protinę negalią, taip pat neturintiems patirties ir žinių, kurios reikalingos saugiam naudojimui, nebent už tokių asmenų saugumą atsakingas asmuo juos prižiūri arba nurodo, kaip naudotis prietaisu. Visada prižiūrėkite vaikus ir užtikrinkite, kad jie nežaistų su prietaisu.



Nemeskite kartu su buitiniemis atliekomis. Pristatykite į specialius rūšiuojamoms atliekoms skirtus surinkimo punktus. Susisiekite su vietinėmis valdžios institucijomis, kad šios suteiktų informaciją apie surinkimo punktus. Jei elektroniniai prietaisai yra išmetami atliekų užkasimo vietose, kenksmingos medžiagos gali patekti į gruntinius vandenius, o paskui ir į maisto grandinę, ir tokiu būdu pakenkti žmonių sveikatai.

Aš, EMOS spol. s r. o. patvirtinu, kad radijo įrenginių tipas P56110T atitinka Direktyvą 2014/53/ES. Visas ES atitikties deklaracijos tekstas prieinamas šiuo interneto adresu: <http://www.emos.eu/download>.

LV | Bevadų termostats

P56110T termostats ir paredzēts apkures un gaisa kondicionēšanas sistēmu kontrolēšanai. Atšķirībā no parastiem mājas termostatiem P56110T termostatiskajai sistēmai ir atsevišķs ar bevvadu interneta palīdzību vadāms kontroles modulis (raidītājs) un pārslēgšanas modulis (uztvērējs). Pārslēgšanas moduli izmanto apkures/gaisa kondicionēšanas sistēmu pieslēgšanai un mainīšanai, savukārt portatīvo vadības bloku izmanto temperatūras kontrolei un regulēšanai. Moduļi savā starpā sazinās ar radiosignāla starpniecību. Sistēmas priekšrocība ir tās daudzpusība un vieglāka piekļuve temperatūras vadībai.

Svarīgi

- Pirms pirmās lietošanas reizes rūpīgi izlasiet termostata, kā arī apkures katla vai gaisa kondicionēšanas iekārtas lietošanas rokasgrāmatu.
- Pirms termostata uzstādīšanas izslēdziet strāvas padevi!
- Uzstādīšana ir jāveic kvalificētam speciālistam!
- Uzstādīšanas laikā ievērojiet norādītos standartus.

TEHNISKĀ SPECIFIKĀCIJA

Pārslēdzamā slodze: maks. 230 V maiņstrāva; 16 A rezistīvajai slodzei; 5 A induktīvajai slodzei

Pulksteņa precizitāte: ±60 sekundes/mēnesi

Temperatūras mērījumi: 0 °C līdz 40 °C ar 0,1 °C izšķirtspēju; precizitāte, ±1 °C 20 °C temperatūrā

Temperatūras iestatīšana: 7 °C līdz 30 °C, solis 0,2 °C

Diferenciāla iestatīšana: 0,1; 0,2; 0,5; 1 °C

Darbības temperatūra: 0 °C līdz +40 °C

Uzglabāšanas temperatūra: -10 °C līdz +60 °C

Iekārtu starpsavienojums: ar 868 MHz radiosignāla starpniecību, 25 mW maks. efektīvā izstarotā jauda

Savienošanas pāri kapacitāte: ne vairāk kā seši uztvērēji

Raidītāja diapazons: brīvā telpā līdz 100 m

Barošanas avots:

Vadības bloks (raidītājs), 2x 1,5 V AA (LR6) tipa baterijas

Komutācijas bloks (uztvērējs), 230 V AC/50 Hz

Izmērs un svars:

Vadības bloks 23 x 97 x 122 mm; 143 g;

Pārslēgšanas iekārta 37 x 115 x 91 mm; 150 g

Portatīvais vadības modulis

(*skatīt 1. attēlu*)

- | | |
|--|-------------------------------------|
| 1 – nedēļas diena | 11 – bezvadu savienojuma ikona |
| 2 – pulkstenis | 12 – iestatītā temperatūra |
| 3 – komforta režīms | 13 – aukstuma indikācija |
| 4 – ekonomiskais režīms | 14 – darbību statusa ikona |
| 5 – manuālā vadība | 15 – akumulatora statusa indikators |
| 6 – programmas saglabātais iestatījums | 16 – pašreizējā telpas temperatūra |
| 7 – komforta/ekonomiskā režīma slēdzis | 17 – dienas profils |
| 8 – poga "UP" (UZ AUGŠU) | 18 – poga "DOWN" (UZ LEJU) |
| 9 – iestatīt pulksteni | 19 – mainīt temperatūru |
| 10 – mainīt programmu | 20 – apgaismot ekrānu |
| | 21 – ATIESTATĪT |

Vadības bloka aizmugurējā vāka noņemšana

(*skatīt 2. attēlu*)

1. Ar skrūvgriezi nospiediet un turiet iekšējo slēdzeni.
2. Noņemiet priekšējo vāku.

Pārslēgšanas iekārta

(*skatīt 3. attēlu*)

- 1 – galvenais slēdzis
- 2 – pāri savienošanas poga
- 3 – LED indikatori

LED indikatori

- Zila gaismas diode norāda, ka pārslēgšanas ierīci darbina 230 V maiņstrāva. Ja iekārta nav pievienota strāvai vai ja galvenais slēdzis ir stāvoklī "OFF", zilā gaismas diode nedeg.
- Sarkanā gaismas diode deg, kamēr apkures/gaisa kondicionēšanas sistēma ir aktīva.

Galvenais slēdzis

Ja apkures/gaisa kondicionēšanas sistēma netiek izmantota ilgāku laiku, ir ieteicams izslēgt pārslēgšanas iekārtu (pārvietot galveno slēdzi stāvoklī "OFF").

UZSTĀDĪŠANA

Vadības bloka savienošana pārī ar pārslēgšanas iekārtu

Savienošana pārī nodrošina informācijas apmaiņu starp vadības bloku un pārslēgšanas iekārtu.

Pēc pogas "ID" nospiešanas moduļi tiek automātiski savienoti pārī (pašmācība).

Uzmanību! Savienojot pārī divus vai vairāk uztvērējus, visos uztvērējos vienlaicīgi ir jāaktivizē pārī savienošanas režīms!

1. Ievietojiet divas 1,5 V AA tipa baterijas vadības blokā (ievērojiet pareizu bateriju polaritāti). Izmantojiet tikai sārnu baterijas, neizmantojiet atkārtoti uzlādējamās baterijas.
2. Pareizi pievienojiet pārslēgšanas bloku strāvas avotam. Nospiediet un turiet pogu "ID"; sāk mirgot augšējā sarkanā gaismas diode. Ilgi spiediet ekrāna apgaismojuma pogu (☀️) uz vadības bloka desmit sekunžu laikā.

Abi moduļi tiks automātiski savienoti pārī un (●) tiks parādīta ikona. Sarkanā gaismas diode uz komutācijas ierīces pārstās mirgot un nodzīsīs.

Ja iekārtu savienošana pārī neizdosies, (●) ikona sāks mirgot.

Bezvadu savienojuma starp iekārtām pārbaude

1. Izmantojiet ▲ pogu, lai iestatītu temperatūru dažus grādus augstāk nekā pašreizējā istabas temperatūra.
2. Pagaidiet apmēram desmit sekundes vai nospiediet / pogu.
3. Iedegsies pārslēgšanas iekārtas sarkanā LED lampiņa.
4. Ja LED neiedegas, pārvietojiet vadības bloku tuvāk pārslēgšanas iekārtai. Nospiediet taustiņu ▼, lai iestatītu vērtību, kas ir zemāka nekā istabas temperatūra, – uztvērējam ir jāizslēdzas.
5. Atkārtojiet 1. līdz 4. darbību.
Maksimālais diapazons starp vadības bloku un pārslēgšanas iekārtu ir 100 m atklātā vietā. Diapazons var samazināties iekštelpās, jo signālam ir jāizkļūst cauri sienām un citiem šķēršļiem.
6. Kad tests ir pabeigts, nospiediet pogu "Atiestatīt".

Pārī savienoto moduļu atmiņas (koda) dzēšana

Lai izdzēstu pārī savienošanas kodu, kas tiek izmantots starp vadības un komutācijas moduļiem, izpildiet turpmāk sniegtos norādījumus. Nospiediet un turiet pārslēgšanas moduļa pogu "ID"; sarkanā gaismas diode sāks mirgot. Desmit sekunžu laikā īsi nospie-

diet pogu "ID" vēlreiz. Sarkanā LED diode beigs mirgot un nodzisis. Pārī savienošanas kods ir izdzēsts.

Oriģinālā termostata nomaīņa

UZMANĪBU! Pirms termostata nomaīņas atvienojiet apkures/gaisa kondicionēšanas sistēmu no dzīvokļa elektrotīkla. Tas nepieļaus potenciālas elektriskās strāvas izraisītas traumas. Pirms atvienot vadus, rūpīgi izlasiet šos norādījumus.

1. Izslēdziet oriģinālo termostatu un noņemiet termostata vāku.
2. Atskrūvējiet termostatu no sienas paneļa.
3. Atskrūvējiet termostata savienojošo aizmugurējo paneli no sienas. Izvelciet aizmugurējo paneli nelielā attālumā no sienas, taču vēl neatvienojiet nevienu vadu.

Marķēšanas vadi

1. Identificējiet un atvienojiet katru vadu.
2. Nostipriniet vadus, lai tos nebūtu iespējams izraut.
3. Ja caurums aiz termostata ir pārāk liels, aizpildiet to ar izolācijas putām, lai nepieļautu gaisa plūsmu. Tas ir jādara, lai nepieļautu nepareizas temperatūras mērījumus.

Termostata novietojums

Termostata (vadības moduļa) atrašanās vieta būtiski ietekmē tā darbību. Novietojiet to telpā, kur ģimenes locekļi pavada lielāko daļu laika. Izvēlieties vietu, vēlams uz iekšējās sienas, kur gaiss brīvi cirkulē un nav tiešu saules staru. Nenovietojiet termostatu siltuma avotu (piemēram, televizoru, radiatoru, ledusskapju) tuvumā vai tuvu durvīm (biežu triecienu vai vibrāciju dēļ). Šo ieteikumu neievērošana traucēs pareizu telpas temperatūras kontroli.

Vadības moduļa uzstādīšana uz sienas

1. Noņemiet pārslēgšanas iekārtas aizmugurējo vāciņu.
2. Atzīmējiet caurumu pozīcijas.
3. Izurbiet divus caurumus, uzmanīgi ievietojiet tajos plastmasas dībeļus un ar divām skrūvēm piestipriniet pārslēgšanas moduļa aizmugurējo vāciņu.
4. Pievienojiet vadus marķētajām spailēm saskaņā ar elektroinstalācijas shēmu.
5. Pabeidziet uzstādīšanu, uzliekot pārslēgšanas moduli uz piestiprinātā aizmugurējā vāciņa.

Elektroinstalācijas shēma

P56110T termostatu var izmantot ar jebkuru vienpakāpes apkures vai gaisa kondicionēšanas sistēmu.

NO – mainīts kontakts
 COM – slēdža kontakts
 L – 230 V maiņstrāvas elektrības pieslēgums
 N – neitrāls strāvas vadītājs

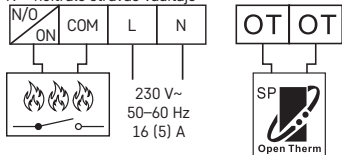

Sūkņa/motorizētā vārsta elektroinstalācijas shēma

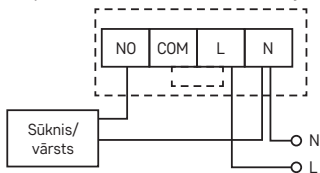

Grīdas apkures elektroinstalācijas shēma

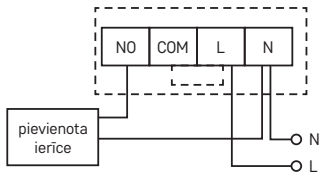

Apkures katla elektroinstalācijas shēma (nulles sprieguma pārslēgšana)

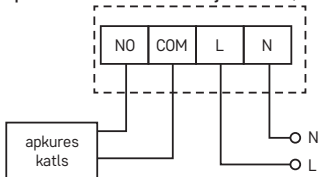

- Iepriekš uzstādītais vadu savienotājs nebūs pievienots.

“OpenTherm” savienojuma shēma

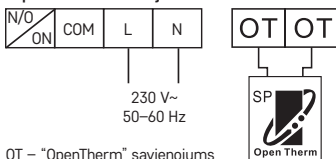

OT – “OpenTherm” savienojums

Vadības bloka uzstādīšana (ja nevēlaties izmantot ierīces pārnēsājamību)

1. Noņemiet vadības bloka aizmugurējo vāku.
2. Atzīmējiet aizmugurējā vāka atveru pozīcijas.
3. Izurbiet divus caurumus, uzmanīgi ievietojiet plastmasas dībeļus un piespiediet tos vienā līmenī ar sienu.
4. Ar divām skrūvēm pievienojiet vadības bloka aizmugurējo vāku.
5. Pabeidziet uzstādīšanu, uzliekot pārslēgšanas moduli uz piestiprinātā aizmugurējā vāciņa.

Apkures/gaisa kondicionēšanas sistēmas izvēle

1. Noņemiet vadības bloka aizmugurējo vāku – iekšpusē uzdrukātajā elektriskajā shēmā ir trīs DIP slēdži. Šie trīs slēdži tiek izmantoti, lai pielāgotu temperatūras starpību un pārslēgtos starp apkures/gaisa kondicionēšanas sistēmām.
2. Pielāgojiet DIP slēdži (3. pozīcija) atkarībā no jūsu sildīšanas vai gaisa kondicionēšanas sistēmas izvēles, kā norādīts nākamajā attēlā.

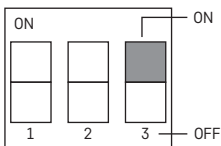

ON – apkure
OFF – gaisa kondicionēšana

Temperatūras diferenciāļa izvēlēšanās

Temperatūras diferenciālis (histerēze) ir temperatūras atšķirība, kas ir nepieciešama termostata ieslēgšanai un izslēgšanai. Ja, piemēram, sildīšanas režīmā temperatūra ir iestatīta uz 20 °C un diferenciālis ir iestatīts uz 0,2 °C, termostats aktivizēs apkuri, tiklīdz telpas temperatūra pazemināsies līdz 19,8 °C, un izslēgs apkuri, kad temperatūra sasniegs 20,2 °C. Iestatiet DIP slēdžus (1. un 2. pozīcija) atkarībā no temperatūras starpības izvēles, kā norādīts nākamajā attēlā.

1	2	Span
ON	ON	0,1 °C
OFF	ON	0,2 °C
ON	OFF	0,5 °C
OFF	OFF	1,0 °C

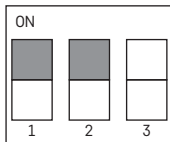















Bateriju ievietošana

P56110T termostatu darbina divas 1,5 V AA baterijas.

1. Ievietojiet divas AA baterijas bateriju nodalījumā, kas atrodas vadības bloka iekšpusē. Pārbaudiet, ka ir ievērota pareizā polaritāte. Izmantojiet tikai 1,5 V sārma baterijas; neizmantojiet uzlādējamās 1,2 V baterijas (to zemās strāvas jaudas dēļ). Pirmoreiz iedarbinot ierīci, ekrānā ir jātiek parādītam laikam un istabas temperatūrai.
2. Ja ekrānā ir redzami dažādi dati, viegli nospiediet pogu "Atiestatīt". Šim nolūkam izmantojiet plānu, taisnu priekšmetu, piemēram, atlocītu saspraudi.
3. Pēc bateriju ievietošanas uzlieciet atpakaļ aizmugurējo vāciņu.
4. Pirms ieslēdzat pārslēgšanas moduļa galveno slēdzi, vienreiz nospiediet pogu "RESET". Termostats tagad ir gatavs lietošanai.

Uzmanību! Pēc bateriju ievietošanas raidītājam ir nepieciešamas aptuveni 30 minūtes, lai stabilizētu parametrus!

Laika/datuma iestatīšana









1. Nospiediet pogu , lai iestatītu dienu un laiku. Dienas indikators (Nr. 1 – pirmdienā līdz 7 – svētdienā) sāks mirgot.
2. Izmantojiet pogu  vai , lai izvēlētos atbilstošo dienas numuru.
3. Nospiediet  pogu un izmantojiet pogu  vai , lai iestatītu stundas. Turiet nospiešanu pogu  vai , lai paātrinātu regulēšanu.
4. Nospiediet  pogu un izmantojiet pogu  vai , lai iestatītu stundas. Turiet nospiešanu pogu  vai , lai paātrinātu regulēšanu.
5. Apstipriniet iestatījumu, izmantojot  pogu.

Ja desmit sekundes netiek nospiesta neviena poga, iestatīšanas režīms izslēdzas automātiski.

Ekrāna apgaismojums

Nospiežot  pogu, tiek aktivizēts ekrāna apgaismojums. Ja desmit sekundes netiek nospiesta neviena poga, apgaismojums tiek izslēgts.

Temperatūras iestatīšana



1. Nospiediet pogu "MAINĪT TEMPERATŪRU" , lai pārslēgtos uz temperatūras iestatīšanas režīmu.
2. Atkārtoti nospiediet / pogu, lai pārslēgtos starp ekonomisko režīmu ( ikona) un komforta režīmu ( ikona).
3. Izmantojiet pogu  vai , lai iestatītu abas temperatūras ar 0,2 °C soli.
4. Saglabāji iestatījumu, nospiežot pogu "MAINĪT TEMPERATŪRU"  vēlreiz.

Ja desmit sekundes netiek nospiesta neviena poga, iestatīšanas režīms izslēdzas automātiski.

Noklusējuma komforta temperatūra ir 21 °C apkures sistēmai un 23 °C gaisa kondicionēšanai; noklusējuma ekonomiskā temperatūra ir 18 °C apkures sistēmai un 26 °C gaisa kondicionēšanai. Vērtības var mainīt tā, kā nepieciešams.







PROGRAMMAS IESTATĪŠANA



Nedēļas/dienas izvēle

1. Nospiediet pogu "P"; dienas indikators norāda, kura diena tiek programmēta.
2. Atkārtoti nospiediet pogu  vai , lai izvēlētos dienu, kuru vēlaties ieprogrammēt. Varat izvēlēties programmēt visu nedēļu (1, 2, 3, 4, 5, 6, 7), darba dienas (1, 2, 3, 4, 5), nedēļas nogali (6, 7) vai katru dienu atsevišķi.

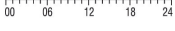
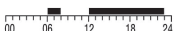
Iepriekš iestatītas programmas izvēle

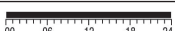
1. Vēlreiz nospiediet pogu "P", lai iestatītu programmu.

Programmas numurs	Programmas profils
1. programma Komforta temperatūra visu dienu	
2. programma Ekonomiska temperatūra visu dienu	
3. programma Komforta temperatūras un ekonomiskās temperatūras kombinācija	
4. programma Komforta temperatūras un ekonomiskās temperatūras kombinācija	
5. programma Komforta temperatūras un ekonomiskās temperatūras kombinācija	
6. programma Komforta temperatūras un ekonomiskās temperatūras kombinācija	
7. programma (individuāli pielāgota)	
8. programma (individuāli pielāgota)	
9. programma (individuāli pielāgota)	

Tumšās līnijas
 norāda
komforta režīma
iestatījumus, citādi
termostats tiek ies-
tatīts ekonomiskajā
režīmā .



- Izmantojiet pogu ▲ vai ▼, lai izvēlētos vienu no P1–P6 programmām. Šīs programmas ir iepriekš iestatītas (tās nevar modificēt) un to profili ir parādīti iepriekš redzamajā attēlā.
- Vēlreiz nospiediet pogu "P", lai apstiprinātu izvēlēto programmu attiecīgajai dienai/ nedēļai un izietu no iestatīšanas režīma.

Individuāli pielāgotas programmas iestatīšana

- Ja programmas izvēles laikā izvēlaties individuāli pielāgotu programmu (P7–P9), varat nospriest pogu "P", lai pielāgotu programmas temperatūras iestatījumus.



2. Nospiediet pogu ▲ vai ▼, lai izvēlētos stundu, kas tiek parādīta ar ikonas ■ mirgošanu. Nospiediet /☾, lai izvēlētos, vai sistēma šajā laikā būs iestatīta komforta vai ekonomiskajā režīmā.
3. Kad esat iestatījis profilu visai dienai, nospiediet pogu "P", lai apstiprinātu izvēlēto programmu un izietu no iestatīšanas režīma.

Pagaidu iestatītās programmas īstermiņa maiņa

Standarta režīmā, kur temperatūru kontrolē izvēlēta programma, nospiežot /☾, poga pārslēdzas no pašreiz iestatītās programmas uz komforta vai ekonomisko režīmu. Šādā veidā pārslēdzot izvēlēto programmu, , ikona tiek parādīta kopā ar izvēlēto vadības režīma ikonu.

Šis iestatījums tiks atcelts automātiski pēc nākamajām temperatūras izmaiņām programmā.

Pagaidu temperatūras iestatījumu maiņa

Standarta režīmā, kur temperatūru kontrolē izvēlēta programma, varat nospiegt pogu ▲ vai ▼, lai ignorētu pašreizējo temperatūras iestatījumu. Mainot temperatūru, tiks parādīta nesen iestatītā temperatūra kopā ar , kamēr  un ☾ ikonas būs atspējotas. Nospiediet jebkuru pogu (izņemot ▲ vai ▼), lai izietu no temperatūras iestatīšanas režīma. Ja desmit sekundes netiek nospiesta neviena poga, iestatīšanas režīms izslēdzas automātiski. Šis iestatījums tiks atcelts automātiski pēc nākamajām temperatūras izmaiņām programmā.

Piezīme:

Ja vēlaties manuāli mainīt temperatūru ilgāku laika periodu, iesakām to darīt programmā Nr. 1 vai 2.



Telpas temperatūras kalibrēšana

Turiet nospiegtu "P" pogu. Ekrānā tiks parādīts CAL un mirgos temperatūras vērtība. Atkārtoti nospiediet pogu ▲ vai ▼, lai noregulētu temperatūru (-3, 0 °C līdz 3,0 °C ar soli 0,5 °C).

Nospiediet pogu "P", lai apstiprinātu iestatījumu.



















Telpas temperatūras kalibrēšanu izmanto, piemēram, ja termostats rāda 21 °C, bet vēlaties, lai tas rādītu 20 °C. Tādā gadījumā kalibrēšanas vērtība ir jāiestata kā -1 °C.

Pretsasalšanas režīms

1. Vienlaicīgi nospiediet pogu ▲ un ▼, lai aktivizētu pretasalšanas režīmu (tikai apkures režīmam). ❄ un  tiks parādīts ekrānā un  un ☾ netiks rādīts.
2. Nospiediet jebkuru pogu (izņemot ) , lai izslēgtu pretasalšanas režīmu.
3. Pretasalšanas režīma noklusējuma temperatūra ir 7 °C.

"OpenTherm" parametru iestatīšana

Attiecas tikai uz apkures režīmu.

1. Ilgi spiediet  pogu, lai piekļūtu "OpenTherm" iestatījumiem. Displeja kreisajā stūrī iedegsies "01" un centrā tiks parādīta ūdens temperatūra "OpenTherm" apkures katlā (ja termostats nesaņem temperatūras rādījumu, tā vietā tiek parādīts "---").
2. Nospiediet pogu . Displeja kreisajā stūrī izgaismosies "02" un centrā tiks parādīta ūdens, kas atgriežas apkures katlā, temperatūra (ja termostats nesaņem temperatūras rādījumu, tā vietā tiek parādīts "---").
3. Nospiediet pogu . Displeja kreisajā stūrī izgaismosies "03" un centrā tiks parādīta karstā ūdens temperatūra (ja termostats nesaņem temperatūras rādījumu, tā vietā tiek parādīts "---").
4. Nospiežot pogu , tiek atvērti temperatūras ierobežojumu maiņas iestatījumi. Displeja kreisajā stūrī izgaismosies "04" un displeja centrā sāks mirgot "OFF". Lai pārslēgtos starp "ON"/"OFF", izmantojiet pogu  vai .
5. Ja ar iepriekšējo darbību izvēlējāties "ON" (ieslēgts), nospiežot , tiek atvērti maksimālās temperatūras ierobežojumu maiņas iestatījumi. Kreisajā stūrī tiks parādīts "05", bet centrā – temperatūra. Temperatūru var noregulēt ar pogām  un  (no 30 līdz 80 °C ar 1 °C soli).
6. Nospiežot pogu , tiek atvērti karstā ūdens pārslēgšanas iestatījumi. Displeja kreisajā stūrī izgaismosies "06" un centrā sāks mirgot "OFF". Lai pārslēgtos starp "ON"/"OFF", izmantojiet pogu  vai .
7. Ja ar iepriekšējo darbību izvēlējāties "ON" (ieslēgts), nospiežot , tiek atvērti karstā ūdens temperatūras iestatījumi. Kreisajā stūrī tiks parādīts "07", bet centrā – temperatūra. Temperatūru var noregulēt ar pogām  un  (no 25 līdz 65 °C ar 1 °C soli).
8. Nospiežot pogu , tiek atvērti kontroles pārslēgšanas iestatījumi. Displeja kreisajā stūrī izgaismosies "08" un centrā sāks mirgot "ON". Lai pārslēgtos starp "ON"/"OFF", izmantojiet pogu  vai .
9. Nospiediet pogu "P", lai apstiprinātu iestatījumu.

"OpenTherm" kļūdas indikācija

Ja "OpenTherm" katlā rodas kļūda, ekrānā tiek parādīts kļūdas kods "Exxx", kur "xxx" ir no 0 līdz 255.

Bateriju nomaina

Ja ekrānā tiek parādīta baterijas ikona, nomainiet bateriju:

1. Izslēdziet uztvērēja elektropadevi.
2. Noņemiet vadības bloka aizmugurējo vāku.
3. Nomainiet vecās baterijas ar jaunām 1,5 V sārnu AA baterijām.
4. Novietojiet atpakaļ aizmugurējo vāciņu.
5. Vienreiz nospiediet pogu "RESET" un pēc tam pievienojiet uztveršanas moduli atpakaļ pie strāvas.

Apkope un uzturēšana

Izstrādājums ir paredzēts, lai uzticami kalpotu gadiem ilgi, ja to izmanto pareizi. Turpmāk ir sniegti dažādi padomi pareizas darbības nodrošināšanai.

- Pirms izstrādājuma lietošanas rūpīgi izlasiet instrukciju.
- Nepakļaujiet ierīci tiešiem saules stariem, lielum aukstumam un mitrumam, kā arī pēkšņām temperatūras izmaiņām. Tas mazinās mērījumu precizitāti.
- Nenovietojiet ierīci vietās, kas ir pakļautas vibrācijai vai triecieniem, – tie var izraisīt bojājumus.
- Nepakļaujiet ierīci pārmērīgam spēkam, triecieniem, putekļiem, augstas temperatūras ietekmei vai mitrumam – tādējādi var tikt traucēta tās darbība, saīsināts baterijas kalpošanas mūžs, sabojāta baterija vai deformētas plastmasas detaļas.
- Nepakļaujiet ierīci lietum vai lielum mitrumam, pilošam ūdenim vai ūdens šļakatām.
- Nenovietojiet uz izstrādājuma atklātas liesmas avotus, piemēram, degošu sveci u. c.
- Nenovietojiet ierīci vietā ar nepietiekamu gaisa plūsmu.
- Neievietojiet priekšmetus izstrādājuma atverēs.
- Neaizskariet izstrādājuma iekšējos elektriskos savienojumus – tādējādi var sabojāt ierīci un tas automātiski anulē garantiju.
- Bojājumu gadījumā izstrādājums ir jāremontē tikai kvalificētam speciālistam.
- Izstrādājuma tīrīšanai izmantojiet nedaudz samitrinātu mikstu drānu. Neizmantojiet šķīdinātājus vai tīrīšanas līdzekļus – tie var saskrāpēt plastmasas detaļas un izraisīt elektrisko sistēmu koroziju.
- Negremdējiet ierīci ūdenī vai citā šķīdumā.
- Izstrādājuma bojājumu vai defektu gadījumā neveiciet remontdarbus patstāvīgi. Nododiet ierīci labošanai veikalā, kurā to iegādājāties.
- Šī ierīce nav paredzēta izmantošanai personām (tostarp bērniem), kuru fiziskā, uztveres vai garīgā nespēja vai pieredzes un zināšanu trūkums neļauj to droši lietot, ja vien šīs personas neuzrauga vai norādījumus par ierīces lietošanu tām nesniedz par viņu drošību atbildīgā persona. Bērni vienmēr ir jāuzrauga, lai pārliecinātos, ka tie nespēlējas ar ierīci.



Neizmetiet kopā ar sadzīves atkritumiem. Šim nolūkam izmantojiet īpašus atkritumu šķirošanas un savākšanas punktus. Lai gūtu informāciju par šādiem savākšanas punktiem, sazinieties ar vietējo pašvaldību. Ja elektroniskās ierīces tiek likvidētas izgāztuvē, bīstamas vielas var nonākt pazemes ūdeņos un tālāk arī barības ķēdē, kur tās var ietekmēt cilvēka veselību.

Ar šo EMOS spol. s r. o. deklarē, ka radioiekārta P56110T atbilst Direktīvai 2014/53/ES. Pilns ES atbilstības deklarācijas teksts ir pieejams šādā interneta vietnē: <http://www.emos.eu/download>.

EE | Juhtmevaba termostaat

P56110T termostaat on loodud kütte- ja kliimasüsteemide juhtimiseks. Erinevalt tavalistest kodutermostaatidest on P56110T termostaadi süsteemil eraldi juhtmevaba ühendusega juhtimiseseade (saatja) ja lülitusüksus (vastuvõtja). Lülitusüksust kasutatakse kütte- ja kliimaseadmete ühendamiseks ja vahetamiseks ning temperatuuri juhtimiseks ja reguleerimiseks kasutatakse kaasaskantavat juhtseadet. Üksused suhtlevad üksteisega raadiosignaali kaudu. Süsteemi eelis on varieeruvus ja parem juurdepääs temperatuurijuhtimisele.

Oluline!

- Enne esmakordset kasutamist lugege hoolikalt termostaadi kasutusjuhendit, aga ka katla või kliimaseadme kasutusjuhendit.
- Enne termostaadi paigaldamist lülitage toide välja!
- Paigaldada tohib kvalifitseeritud spetsialist!
- Paigaldamise ajal pidage kinni ettenähtud normidest.

KIRJELDUSED

Lülitatud koormus: max 230 V vahelduvvoolu; 16 A takistusliku koormuse korral;

5 A induktiivse koormuse korral

Kella täpsus: ± 60 sekundit/kuus

Temperatuuri mõõtmine: 0 °C kuni 40 °C resolutsiooniga 0,1 °C; täpsus ± 1 °C temperatuuril 20 °C

Temperatuuri seadistus: 7 °C kuni 30 °C sammuga 0,2 °C

Erinevuse säte: 0,1; 0,2; 0,5; 1 °C

Töötemperatuur: 0 °C kuni 40 °C

Säilitustemperatuur: -10 °C kuni 60 °C

Võrkude ühendamine: 868 MHz raadiosignaali kaudu, efektiivne kiirgusvõimsus (effective radiated power, ERP) max 25 mW.

Ühendusvõime: kuni 6 vastuvõtjat

Saatja seadme vahemik: kuni 100 m avatud alal

Toide:

Juhtseade (saatja) 2× 1,5 V tüüpi AA (LR6) patareid

Lülitusseade (vastuvõtja) 230 V vahelduvvoolu/50 Hz

Mõõtmed ja kaal:

Juhtseade: 23 × 97 × 122 mm; 143 g

Lülitusseade: 37 × 115 × 91 mm; 150 g

Juhtseade (kaasaskantav)

(vt joonist 1)

1 – nädalapäev

2 – kell

3 – mugavusrežiim

4 – säästurežiim

- | | |
|-----------------------------------|------------------------------|
| 5 – käsitsi juhtimine | 14 – tööoleku ikoon |
| 6 – programmi eelsäte | 15 – akuoleku näidik |
| 7 – mugavus-/säätsurežiimi lüliti | 16 – praegune toatemperatuur |
| 8 – nupp UP | 17 – päevaprofil |
| 9 – kellaaja muutmise | 18 – nupp DOWN |
| 10 – programmi muutmise | 19 – temperatuuri muutmise |
| 11 – juhtmevaba side ikoon | 20 – ekraani valgustus |
| 12 – määratud temperatuur | 21 – LÄHTESTAMINE |
| 13 – külmumise näidik | |

Juhtseadme tagumise katte eemaldamine

(vt joonist 2)

1. Kasutage kruvikeerajat sisemise luku vajutamiseks ja all hoidmiseks.
2. Eemaldage esikaas.

Lülitusseade

(vt joonist 3)

- 1 – pealüliti
- 2 – ühendamisnupp
- 3 – LED-näidikud

LED-näidikud

- Sinine LED näitab, et lülitusseadme toide on 230 V vahelduvvoolu. Kui seade pole ühendatud toiteallikaga või pealüliti on asendis VÄLJAS, sinine LED ei sütti.
- Punane LED süttib, kui kütte-/kliimasüsteem on aktiivne.

Pealüliti

Kui kütte-/kliimasüsteemi pikemat aega ei kasutata, on soovitatav lülitusseade välja lülitada (liigutage pealüliti asendisse VÄLJAS).

PAIGALDUS

Juhtseadme sidumine lülitusseadmega

Sidumine võimaldab edastada teavet juhtseadme ja lülitusseadme vahel.

Nupu ID vajutamisel ühendub seade automaatselt (iseõppimine).

Tähelepanu! Kahe või enama vastuvõtja ühendamisel tuleb ühendamisrežiim aktiveerida kõigil vastuvõtjatel samaaegselt!



1. Paigaldage juhtseadmesse 2× 1,5 V AA patareid (veenduge, et patareide polaarused oleks õige). Kasutage ainult leelispatareisid, mitte laetavaid.
2. Ühendage lülitusseade õigesti toiteallikaga ja vajutage ID-nupule ja hoidke seda all; ülemine punane LED hakkab vilkuma.

Hoidke 10 sekundit all juhtseadme ekraanivalgustuse nuppu (💡).

Mõlemad seadmed seotakse automaatselt ja kuvatakse ikoon ). Lülitusseadme punane LED lõpetab vilkumise ja kustub.

Kui üksuste sidumine nurjub, siis hakkab ikoon  vilkuma.

Seadmete vahelise juhtmevaba ühenduse testimine

1. Kasutage nuppu , et valida temperatuur, mis on mõne kraadi võrra kõrgem kui praegune toatemperatuur.
2. Oodake umbes 10 sekundit või vajutage nuppu .
3. Lülitusseadme punane LED süttib.
4. Kui LED ei sütti, liigutage juhtseade lülitusseadmele lähemale. Et seada ruumi temperatuurist madalam väärtus, vajutage nuppu  – vastuvõtja peab välja lülitama.
5. Korra ke samm 1 kuni 4.
Juht- ja lülitusseadme vaheline maksimaalne kaugus on avatud ruumis 100 m. Vahemik võib siseruumides väheneda, kuna signaal peab läbima seinu ja muid takistusi.
6. Kui testimine on lõpetatud, vajutage nuppu RESET.

Seotud seadmete mälu (koodi) kustutamine

Juht- ja lülitusüksuse vahel kasutatava sidumiskoodi kustutamiseks järgige alltoodud juhiseid. Vajutage ja hoidke all lülitusseadme ID-nuppu; punane LED-märgutuli hakkab vilkuma. Vajutage 10 sekundi jooksul uuesti lühidalt ID-nuppu. Punane LED lõpetab vilkumise ja kustub. Sidumiskood on kustutatud.

Algse termostaadi asendamine

TÄHELEPANU! Enne termostaadi asendamist lülitage kütte-/kliimasüsteem oma korteri vooluvõrgust lahti. See hoiab ära võimaliku vigastuse elektrivooluga. Enne juhtmete lahtiühendamist lugege hoolikalt järgmisi juhiseid.

1. Lülitage algne termostaat välja ja eemaldage termostaadi kate.
2. Keerake termostaat seinapaneelilt maha.
3. Keerake termostaadi tagumine kinnituspaneel seinalt maha. Tõmmake tagapaneeli pisut seinast eemale, kuid ärge juhtmeid veel lahti ühendage.

Juhtmete märgistamine

1. Tuvastage ja ühendage iga juhe lahti.
2. Veenduge, et juhtmed ei saa kahjustada.
3. Kui termostaadi taga olev ava on liiga suur, siis õhuvoolu vältimiseks tihendage see isoleeriva vahuga. Selle eesmärk on vältida temperatuuri vale näitu.

Termostaadi asukoht

Termostaadi (juhtseade) asukoht mõjutab oluliselt selle funktsiooni. Paigaldage see tupsu, kus pereliikmed veedavad suurema osa oma ajast. Valige koht eelistatavalt siseseinal, kus õhk ringleb vabalt, ilma otsese päikesepaisteta. Ärge asetage termos-

taati soojusallikate (nt telerite, radiaatorite, külmikute) lähedusse ega ukse lähedusse (sagedaste löökide või vibratsiooni tõttu). Nende soovitude mittejärgimine ei võimalda ruumitemperatuuri õigesti reguleerida.

Lülitusseadme paigaldamine seinale

1. Eemaldage lülitusseadme tagumine kaas.
2. Märkige aukude asukohad.
3. Puurige kaks auku, sisestage neisse ettevaatlikult plastist tüüblid ja kasutage lülitusseadme tagakatte kinnitamiseks kahte kruvi.
4. Ühendage juhtmed märgistatud klemmidega vastavalt juhtmestiku skeemile.
5. Paigalduse lõpetamiseks kinnitage lülitusseade paigaldatud tagakattele.

Juhtmestiku skeem

P56110T termostaati saab kasutada mis tahes üheastmelise kütte- või kliimaseadmega.

NO – lülituskontakt

COM – lüliti kontakt

L – 230 V vahelduvvoolu ühendus

N – neutraaljuht

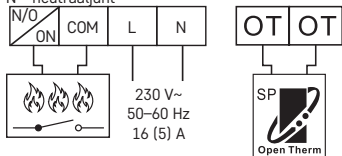

Pumba/motoriseeritud klapi ühendusskeem

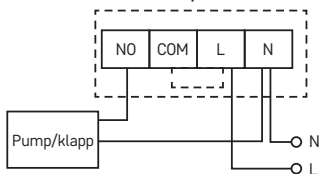

Pörandakütte ühendusskeem

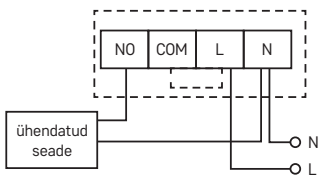

Katla ühendusskeem (pingevaba kommutatsioon)

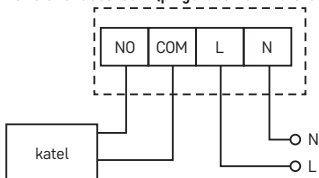

- Eelnevalt paigaldatud sidestit COM-i ja L-i vahel ei ühendata.

OpenThermi ühendusskeem

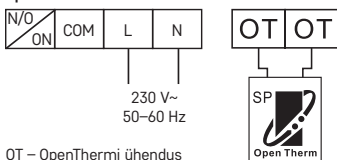

OT – OpenThermi ühendus

Juhtseadme kinnitamine (kui te ei soovi seadme liikuvust kasutada)

1. Eemaldage juhtseadme tagakaas.
2. Märkige tagakaane aukude asukohad.
3. Puurige kaks auku, paigaldage ettevaatlikult plastist tüüblid, paigaldades need süviskinnitusega seina.
4. Juhtseadme tagakülje kinnitamiseks kasutage kahte kruvi.
5. Paigalduse lõpetamiseks kinnitage lülitusseade paigaldatud tagakattele.

Kütte-/kliimaseadme valimine

1. Eemaldage juhtseadme tagumine kaas – trükkplaadil on kolm DIP-lüliti. Neid 3 lüliti kasutatakse temperatuurierinevuse reguleerimiseks ja kütte-/kliimaseadme vahel lülitamiseks.
2. Määrake DIP-lüliti (asend 3) sõltuvalt kütte-/kliimaseadme valikust (vt alltoodud joonist).

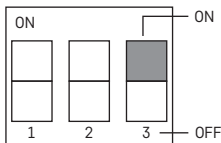

SEES – kütteseadme
VÄLJAS – kliimaseadme

Temperatuurierinevuse valimine

Temperatuurierinevus (hüsterees) on süsteemi sisse- ja väljalülituse temperatuuride erinevus. Nt kui seadistate küttesüsteemi temperatuuri väärtusele 20 °C ja erinevus on 0,2 °C, siis aktiveerib termostaat kütmise toatemperatuuri langesdes väärtusele 19,8 °C ja lülitab kütmise välja temperatuuril 20,2 °C. Määrake DIP-lülidid (positsioonid 1 ja 2) sõltuvalt valitud temperatuurierinevusest (vt alltoodud joonist).

1	2	Span
ON	ON	0,1 °C
OFF	ON	0,2 °C
ON	OFF	0,5 °C
OFF	OFF	1,0 °C

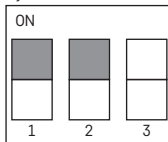

Patareide paigaldamine















P56110T termostaat on varustatud kahe 1,5 V AA-tüüpi patareiga.

1. Sisestage juhtseadme sees olevasse patareipesasse kaks AA-patareid. Jälgige kindlasti polaarsust. Kasutage ainult 1,5 V leelispatareid; ärge kasutage laaditavaid 1,2 V akusid nende madalama pingetõttu. Seadme esmakordsel käivitamisel peab ekraan näitama kellaega ja toatemperatuuri.
2. Kui ekraanil on toodud teised andmed, vajutage põgusalt nuppu RESET. Selleks kasutage õhukest, sirget objekti, nagu sirgeks tõmmatud kirjaklambrit.
3. Kui patareid on vahetatud, siis taastpaigaldage tagumine kate.

4. Enne lülitusseadme pealüliti sisselülitamist vajutage nuppu RESET üks kord. Termostaat on nüüd kasutusvalmis.

Tähelepanu! Pärast patareide sisestamist vajab saatja parameetrite stabiliseerimiseks aega umbes 30 minutit!

Kellaaja/kuupäeva määramine









1. Vajutage nuppu  kuupäeva ja kellaaja määramiseks. Päeva märgutuli (nr 1 – esmaspäev kuni nr 7 – pühapäev) hakkab vilkuma.
2. Kasutage kuupäeva numbri määramiseks nuppu  või .
3. Vajutage nuppu  ja kasutage tundide seadistamiseks nuppu  või . Seadistuse kiirendamiseks hoidke all nuppu  või .
4. Vajutage nuppu  ja kasutage minutite seadistamiseks nuppu  või . Seadistuse kiirendamiseks hoidke all nuppu  või .
5. Kinnitage seadistus nupuga .

Kui 10 sekundi jooksul ei vajutata ühtki nuppu, loetakse seadistusrežiim automaatselt lõpetanuks.

Ekraani valgustus

Nupu  allhoidmine aktiveerib ekraani valgustuse. Kui 10 sekundi jooksul ei vajutata ühtki nuppu, siis lülitub valgustus välja.

Temperatuuri määramine



1. Temperatuuri seadistamise režiimi lülitamiseks vajutage nuppu CHANGE TEMPERATURE .
2. Vajutage korduvalt nuppu /, et lülituda säästurežiimi ( ikoon) ja mugavusrežiimi ( ikoon) vahel.
3. Kasutage nuppe  või  mõlema temperatuuri seadistamiseks sammuga 0,2 °C.
4. Seadistuse salvestamiseks vajutage uuesti nuppu CHANGE TEMPERATURE .

Kui 10 sekundi jooksul ei vajutata ühtki nuppu, loetakse seadistusrežiim automaatselt lõpetanuks.

Vaikimisi mugavustemperatuur on kütteseadme puhul 21 °C ja kliimaseadme puhul 23 °C; vaikumisi säästutemperatuur on kütteseadme puhul 18 °C ja kliimaseadme puhul 26 °C. Vajaduse korral saab väärtuseid muuta.







PROGRAMMI MÄÄRAMINE

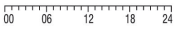

Nädala/päeva valimine

1. Vajutage nuppu „P“, päeva näidik näitab programmeeritavat päeva.
2. Vajutage korduvalt nuppu  või , et valida soovitud päev. Saate programmeerida: kogu nädala (1, 2, 3, 4, 5, 6, 7), tööpäevad (1, 2, 3, 4, 5), nädalalõpu (6, 7) või iga päeva eraldi.

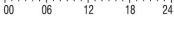
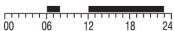
Eelseadistatud programmi valimine

1. Programmi määramiseks vajutage uuesti nuppu „P“.

Programmi number	Programmi profiil
Programm 1. Mugavustemperatuur kogu päevaks	
Programm 2. Säästutemperatuur kogu päevaks	
Programm 3. Kombineeritud mugavustemperatuur ja säästutemperatuur	
Programm 4. Kombineeritud mugavustemperatuur ja säästutemperatuur	
Programm 5. Kombineeritud mugavustemperatuur ja säästutemperatuur	
Programm 6. Kombineeritud mugavustemperatuur ja säästutemperatuur	
Programm 7. Kohandatud	
Programm 8. Kohandatud	
Programm 9. Kohandatud	

Tumedad ribad  tähistavad mugavusrežiimi sätteid, vastasel juhul on termostaat seadistatud säästurežiimi .

2. Kasutage nuppu ▲ või ▼, et valida üks P1–P6 programmidest. Need programmid on eelseadistatud (ei saa muuta) ja nende profiilid on toodud eespool asuval joonisel.
3. Vajutage uuesti nuppu „P“, et kinnitada päeva/nädala valitud programm ja lahkuda seadistusrežiimist.

Kohandatud programmi seadistamine

1. Kui valite programmi määramise ajal kohandatud programmi (P7–P9), siis võite programmi temperatuurisätete muutmiseks vajutada nuppu „P“.
2. Vajutage nuppu ▲ või ▼, et valida tund, mida tähistab vilkuv ikoon ■. Vajutage nuppu /☾, et valida, kas süsteem on sellel ajal mugavus- või säästurežiimis.

3. Kui olete terve päeva profiili seadistanud, vajutage valitud programmi kinnitamiseks nuppu „P” ja lahkuge seadistusrežiimist.







Seadistatud programmi ajutine muudatus

Tavarežiimis olles juhitakse temperatuuri valitud programmi abil ja nupu  vajutamisel lülitatakse praegu seadistatud programmilt mugavus- või säästurežiimile.

Kui valitud programm on sel viisil sisse lülitatud, kuvatakse ikoon  koos valitud juhtimisrežiimi ikooniga.

See seadistus tühistatakse automaatselt pärast programmi järgmist temperatuurimuutust.



Temperatuuriseadistuse ajutine muudatus

Tavarežiimis olles juhitakse temperatuuri valitud programmiga ja praeguse temperatuurisätte alistamiseks võite vajutada nuppu  või . Kui temperatuur muutub, kuvatakse uus temperatuur koos ikooniga , kusjuures ikoonid  ja  on keelatud. Temperatuuri seadistusrežiimist väljumiseks vajutage suvalist nuppu (v.a  või ). Kui 10 sekundi jooksul ei vajutata ühtki nuppu, loetakse seadistusrežiim automaatselt lõpetanuks. See seadistus tühistatakse automaatselt pärast programmi järgmist temperatuurimuutust.

Märkus.

Kui soovite käsitsi muudetud temperatuuri kauem kasutada, siis soovime selleks kasutada programmi nr 1 või 2.







Toatemperatuuri kalibreerimine

Hoidke all nuppu „P”. Ekraanile ilmub CAL ja määratud temperatuuri väärtus vilgub. Temperatuuri muutmiseks vajutage korduvalt nuppu  või  (-3,0 °C kuni 3,0 °C sammuga 0,5 °C).

Sätte kinnitamiseks vajutage nuppu „P”.



















Toatemperatuuri kalibreerimist kasutatakse nt olukorras, kui termostaat kuvab 21 °C, aga soovite, et kuvaks 20 °C. Sellisel juhul peaks seadistatud kalibreerimisväärtus olema -1 °C.

Külmumisvastane režiim

1. Külmumisvastase režiimi aktiveerimiseks vajutage korraga nuppe  ja  (ainult kütterežiimil).  ja  ilmuvad ekraanile ning  ja  jäävad kuvamata.
2. Külmumisvastasest režiimist väljumiseks vajutage suvalist nuppu (v.a ).
3. Sulatusrežiimi vaiketemperatuur on 7 °C.

OpenThermi parameetrite seadistamine

Rakendub vaid kütterežiimis.

1. OpenThermi sätetele juurdepääsuks hoidke all nuppu . Vasakus nurgas ilmub „01” ja keskel näidatakse OpenThermi boileri veetemperatuuri (kui termostaat ei saa temperatuuri näitu, kuvatakse selle asemel „---”).
2. Vajutage nuppu . Vasakus nurgas ilmub „02” ja keskel näidatakse boilerisse tagasi voolava vee temperatuuri (kui termostaat ei saa temperatuuri näitu, kuvatakse selle asemel „---”).
3. Vajutage nuppu . Vasakus nurgas ilmub „03” ja keskel näidatakse kuuma vee temperatuuri (kui termostaat ei saa temperatuuri näitu, kuvatakse selle asemel „---”).
4. Nupu  vajutamisel avatakse temperatuurilimiidi lülitusväärtuste sätted. Vasakus nurgas ilmub „04” ja ekraani keskel hakkab vilkuma OFF. Valiku ON/OFF vahel lülitamiseks vajutage nuppu  või .
5. Kui valisite eelmises etapis ON, siis nupu  vajutamisel avatakse max temperatuurilimiidi lülitusväärtus. Vasakus nurgas ilmub „05” ja ekraani keskel kuvatakse temperatuur. Võite temperatuuri muuta nupuga  ja  (30 kuni 80 °C sammuga 1 °C).
6. Nupu  vajutamine avab kuuma vee lülitamise sätted. Vasakus nurgas ilmub „06” ja ekraani keskel hakkab vilkuma OFF. Valiku ON/OFF vahel lülitamiseks vajutage nuppu  või .
7. Kui valisite eelmises etapis ON, siis nupu  vajutamisel avatakse kuuma vee temperatuuri sätted. Vasakus nurgas ilmub „07” ja ekraani keskel kuvatakse temperatuur. Võite temperatuuri muuta nupuga  ja  (25 kuni 65 °C sammuga 1 °C).
8. Nupu  vajutamisel avatakse juhtlülituse sätted. Vasakus nurgas ilmub „08” ja ekraani keskel hakkab vilkuma ON. Valiku ON/OFF vahel lülitamiseks vajutage nuppu  või .
9. Sätte kinnitamiseks vajutage nuppu „P”.

OpenThermi tõrketeated

OpenThermi katla tõrke korral kuvatakse ekraanil „Exxx” veakood, kus „xxx” on number vahemikus 0 kuni 255.

Patareide vahetamine

Patareid tuleb välja vahetada siis, kui ekraanile ilmub patareikoon:

1. Lülitage vastuvõtuseadme toide välja.
2. Eemaldage juhtseadme tagaqaas.
3. Asendage patareid uute 1,5 V AA-tüüpi leelispatareidega.
4. Taaspaigaldage tagumine kate.
5. Vajutage nuppu RESET üks kord ja seejärel lülitage vastuvõtuseadme toide sisse.

Korrashoid ja hooldamine

Toode on mõeldud nõuetekohasel kasutamisel töökindlalt toimima paljude aastate jooksul. Siin on mõned nõuanded nõuetekohaseks kasutamiseks:

- Lugege kasutusjuhendit hoolikalt enne selle toote kasutamist.
- Ärge asetage toodet otsese päikesevalguse, äärmise külma ega niiskuse kätte või äkiliste temperatuurimuutustega keskkonda. See vähendaks mõtetäpsust.
- Ärge asetage toodet kohtadesse, kus on vibratsiooni- ja löögioht – need võivad põhjustada kahjustusi.
- Ärge laske tootel kokku puutuda liigse jõu, löökide, tolmu, kõrge temperatuuri või niiskusega – need võivad põhjustada rikkeid, lühemat aku kasutusiga, patareide kahjustusi või plastosade deformeerumist.
- Ärge asetage toodet vihma kätte või väga niiskesse kohta, ega laske sel kokku puutuda veetilkade või -pitsmetega.
- Ärge asetage tootele avatud leegiallikaid, nt süüdatud küünalt jne.
- Ärge asetage toodet ebapiisava õhuvooluga kohtadesse.
- Ärge sisestage esemeid toote õhutusavadesse.
- Ärge muutke toote sisemisi elektriühelaid – see võib toodet kahjustada ja tühistab automaatselt garantii.
- Toodet tohib parandada ainult kvalifitseeritud spetsialist.
- Toote puhastamiseks kasutage kergelt niisutatud pehmet lappi. Ärge kasutage lahusteid ega puhastusvahendeid – need võivad plastikust osasid söövitada ja põhjustada elektriühelate korrosiooni.
- Ärge kastke toodet vette või muudesse vedelikke.
- Toote kahjustuse või defekti korral ei tohi te seda ise remontida. Saate seda parandada poes, kust selle ostsite.
- Seadet ei tohi kasutada isikud (sh lapsed), kellel on füüsilised, meeleeorganite või vaimsed puuded, või isikud, kellel puuduvad piisavad kogemused ja teadmised, et seadet ohutult kasutada, välja arvatud juhul kui see toimub järelevalve all või nende turvalisuse eest vastutav isik on neid ohutust tingimustest teavitanud. Lapsi tuleb alati jälgida, et nad ei saaks seadmega mängida.



Ärge visake ära koos olmejäätmetega. Kasutage spetsiaalseid sorteeritud jäätmete kogumispunkte. Teavet kogumispunktide kohta saate kohalikul omavalitsuselt. Elektroonikaseadmete prügimäele viskamisel võivad ohtlikud ained pääseda põhjavette ja seejärel toiduahelasse ning mõjutada nii inimeste tervist.

Käesolevaga deklareerib EMOS spol. s r. o. et käesolev raadioseadme tüüp P56110T vastab direktiivi 2014/53/EL nõuetele. ELi vastavusdeklaratsiooni täielik tekst on kättesaadav järgmisel internetiaadressil: <http://www.emos.eu/download>.

ВГ | Безжичен термостат

Термостатът P56110T е проектиран за управление на отоплителни системи и климатици. За разлика от обикновените битови термостати, P56110T термостатната система има отделен, безжично свързан блок за управление (предавател) и превключващ модул (приемник). Превключващият модул се използва за свързване и превключване на системите за отопление/охлаждане, а преносимият блок за управление се използва за следене и регулиране на температурата. Връзката между двата модула се осъществява чрез радиосигнали. Предимства на системата са нейната гъвкавост и по-лесния достъп до приборите за управление на температурата.

Важно

- Преди първоначалната употреба прочетете внимателно ръководството за работа с термостата, както и ръководството за котела или климатика.
- Изключете захранващото напрежение преди да пристъпите към монтиране на термостата!
- Монтажът трябва да се извърши от квалифициран експерт!
- Изпълнете монтажа в съответствие с приложимите стандарти.

ТЕХНИЧЕСКИ ХАРАКТЕРИСТИКИ

Превключван товар: макс. 230 V AC; 16 A при активен товар; 5 A при индуктивен товар

Точност на часовника: ± 60 секунди на месец

Измерване на температурата: 0 °C до 40 °C с разделителна способност 0,1 °C; точност ± 1 °C при 20 °C

Температурна настройка: 7 °C до 30 °C с промяна в стойността с 0,2 °C

Настройване на температурния диференциал: 0,1; 0,2; 0,5; 1 °C

Работна температура: от 0 °C до 40 °C

Температура на съхранение: от -10 °C до 60 °C

Взаимосвързаност на уреда: чрез радиосигнал с честота 868 MHz, макс. 25 mW е.г.р.

Максимален брой свързани устройства: макс. 6 приемника

Обхват на връзката: до 100 m на открито

Захранване:

Блок за управление (предавател) 2× 1,5 V тип AA (LR6) батерии

Превключващ модул (приемник) 230 V AC/50 Hz

Размери и тегло:

Блок за управление: 23 mm × 97 mm × 122 mm; 143 g

Превключващ модул: 37 mm × 115 mm × 91 mm; 150 g

Управляващ (преносим) модул

(вж. Фиг. 1)

1 – ден от седмицата	11 – икона за безжична комуникация
2 – часовник	12 – задаване на температура
3 – комфортен режим	13 – индикатор за включен режим за предпазване от замръзване
4 – икономичен режим	14 – икона за работен статус
5 – ръчно управление	15 – индикация за статус на батерията
6 – предварително настроена програма	16 – текуща стайна температура
7 – превключвател комфортен/икономичен режим	17 – дневен профил
8 – бутон НАГОРЕ	18 – бутон НАДОЛУ
9 – смяна часовник	19 – промяна на температурата
10 – смяна програма	20 – осветяване на екрана
	21 – НУПИРАНЕ

Сваляне на задния капак на блока за управление

(вж. Фиг. 2)

1. С помощта на отвертка натиснете и задръжте вътрешния фиксатор.
2. Свалете предния капак.

Превключващ модул

(вж. Фиг. 3)

- 1 – главен превключвател
- 2 – бутон за вдвояване
- 3 – светодиодни индикатори

Светодиодни индикатори

- Син светодиод показва, че превключващият модул получава захранване от електрическа мрежа 230 V AC. Ако модулът не е свързан към захранване или главният превключвател е в изключено положение, синият светодиод не свети.
- Червен светодиод се включва, когато системата за отопление/охлаждане е активна.

Главен превключвател

Ако системата за отопление/охлаждане не се използва за продължителен период от време, препоръчително е да изключите превключващия модул (преместете главния превключвател в положение ИЗКЛ).

МОНТИРАНЕ

Сдвояване на управляващия и превключващия модул

Сдвояването позволява предаване на информация между блока за управление и превключващия модул.

Модулите се сдвояват автоматично (самозаучаване) след натискане на бутон ID.



Внимание: Когато свързвате два или повече приемника, е необходимо режимът на свързване да бъде активиран на всички приемници едновременно!

1. Поставете 2 бр. батерии 1,5 V тип AA в блока за управление (внимавайте за правилната полярност). Използвайте само алкални батерии, а не такива, които могат да се зареждат многократно.
2. Свържете правилно превключващия модул към електрическата мрежа, след което натиснете и задръжте бутон ID; горният червен светодиод започва да мига. Натиснете в рамките на 10 секунди за дълго бутон за осветяване на дисплея (☛) върху блока за управление.

Двата модула ще се сдвоят автоматично и ) иконата ще се покаже. Червеният светодиод върху превключващия модул ще спре да мига и ще угасне.

Ако сдвоването на модулите е неуспешно, иконата ) ще мига.

Проверка на безжичната връзка между модулите

1. Използвайте  бутон за избиране на температура с няколко градуса по-висока от текущата стайна температура.
2. Изчакайте около 10 секунди или натиснете бутон .
3. Червеният светодиод на превключващия модул светва.
4. Ако светодиодът не се включи, преместете управляващия модул по-близо до превключващия модул. Натиснете  бутон за настройка на стойност, която е по-ниска от стайната температура – приемникът трябва да се изключи.
5. Повторете стъпките от 1 до 4.

Максималният обхват на връзката между управляващия и превключващия модул е 100 m на открито. Обхватът на закрито може да намалее, тъй като сигналът трябва да преминава през стени и други препятствия.

6. След приключване на теста натиснете бутон RESET.

Изтриване на паметта (записания код) на свързаните модули

За да изтриете кода за осъществяване на връзка между управляващия и превключващия модул, изпълнете описаната по-долу процедура. Натиснете и задръжте бутон ID на превключващия модул; червеният светодиод ще започне да мига. В рамките на 10 секунди натиснете за кратко бутон ID отново. Червеният светодиод ще спре да мига и ще угасне. Това означава, че кодът за осъществяване на връзка е изтрит.

Подмяна на оригиналния термостат

ВНИМАНИЕ: Преди да пристъпите към подмяната на термостата, изключете захранването на отоплителната/охладителната система в жилището. Това ще предотврати евентуални наранявания, причинени от електрически ток. Преди да разедините проводниците, прочетете внимателно приведените по-долу указания.

1. Изключете стария термостат и свалете предната му част.
2. Развийте винтовете, свързващи предната и задната част на термостата.
3. Развийте винтовете, закрепващи задния панел на термостата към стената. Отдалечете малко задния панел от стената, но все още не разединявайте свързаните проводници.

Маркиращи проводници

1. Маркирайте и разединете всички проводници.
2. Вземете мерки проводниците да не могат да се разкъсат.
3. Ако отворът зад термостата е твърде голям, уплътнете го с изолираща пяна, за да предотвратите приток на въздух. Това е с цел предотвратяване на неправилно температурно измерване.

Избиране на място за монтиране на термостата

Местоположението на термостата (управляващия модул) оказва съществено влияние върху неговата работа. Поставете в стая, където членовете на семейството прекарват повечето време. Изберете място, за предпочитане върху вътрешна стена, където въздухът циркулира свободно и няма пряка слънчева светлина. Не монтирайте термостата в близост до източници на топлина (телевизори, радиатори, хладилници) или до врата (поради честите удари и вибрации). Нарушаването на тези предписания води до неправилно регулиране на температурата в помещението.

Монтиране на превключващия модул на стена

1. Отделете задната част на превключващия модул.
2. Отбележете местата за отворите.
3. Пробийте два отвора, внимателно поставете в тях пластмасовите дюбели и закрепете с двата винта задния капак на превключващия модул.
4. Свържете проводниците към означените клеми в съответствие със схемата на свързване.
5. Завършете монтажа като поставите превключващия модул върху монтирания заден капак.

Електрическа схема на свързване

Термостатът P56110T може да се използва с всички еднофазни системи за отопление или охлаждане.

NO – комутируем контакт

COM – контакт за превключвател

L – 230 V AC свързване

N – нулев проводник

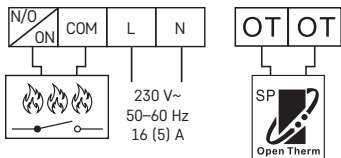

Електрическа схема на свързване на помпата/моторизирания клапан

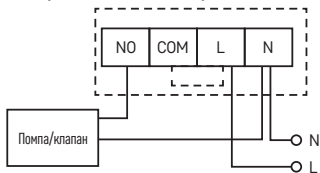

Електрическа схема на свързване на подово отопление

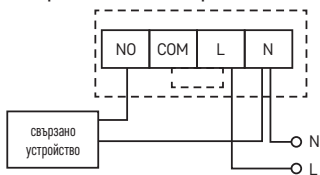

Диаграма за окабеляване на котела (превключване нулево напрежение)

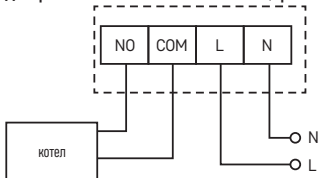

- Предварително монтираният съединител за проводници между COM и L няма да бъде свързан.

OpenTherm схема на свързване

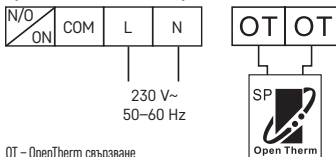

OT – OpenTherm свързване

Монтиране на блока за управление (ако не желаете да използвате преносимостта на блока)

1. Свалете задния капак на блока за управление.
2. Отбележете местата на отворите за закрепване на задната част на модула към стената.
3. Пробийте два отвора, внимателно поставете пластмасовите дюбели и ги избутайте наравно със стената.
4. Използвайте два винта за закрепване на задния капак на блока за управление.
5. Завършете монтажа като поставите превключващия модул върху монтирания заден капак.

Избиране на режим за управление на отоплителна или на охлаждаща система

1. Свалете задния капак на блока за управление – на печатната платка има три програмиращи ключета. Тези 3 ключета се използват за задаване на диференциала на температурата и за превключване между отоплителна/охлаждаща система.
2. Регулирайте програмиращото ключе (позиция 3) в зависимост от вашия избор на отоплителна или охлаждаща система, както е показано на следната фигура.

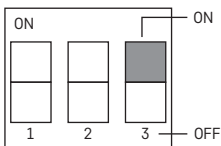

ON (ВКЛ) — отопление
 OFF (ИЗКЛ) — охлаждане

Избиране на температурен диференциал

Температурният диференциал (хистерезис) представлява разликата в температурата, необходима за включване и изключване на системата. Например, ако в режим на отопление зададената температура е 20 °C, а диференциалът е 0,2 °C, термостатът се включва, когато стайната температура спадне до 19,8 °C, и се изключва, когато температурата достигне 20,2 °C. Установете програмиращи ключовете 1 и 2 в зависимост от вашия избор на температурен диференциал, както е указано на следната фигура.

1	2	Span
ON	ON	0,1 °C
OFF	ON	0,2 °C
ON	OFF	0,5 °C
OFF	OFF	1,0 °C

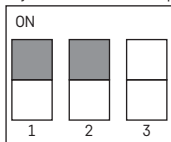















Инсталиране на батерии

Термостатът P56110T се захранва от две батерии 1,5 V AA.

1. Поставете две батерии тип AA в предназначения за тях вътре в блока за управление. Задължително спазвайте посочената полярност. Използвайте само алкални батерии 1,5 V; не използвайте презареждащи се 1,2 V батерии (поради по-ниското им напрежение). При първоначално стартиране на модула, екранът трябва да покаже часът и температурата в помещението.
2. Ако екранът показва различни данни, натиснете леко бутона RESET. За целта използвайте тънък прав предмет, като напр. разгънат клампер.
3. Поставете обратно задния капак след като батериите са на мястото си.
4. Преди да включите главния превключвател на превключващия модул, натиснете еднократно бутон RESET. Термостатът сега е готов за работа.

Внимание: След поставяне на батериите предавателят се нуждае от около 30 минути, за да стабилизира работните си параметри!

Настройка на часа/датата









1. Натиснете бутон , за да настроите датата и часа. Индикаторът за деня (номер 1 – понеделник до 7 – неделя) ще започне да мига.
2. Използвайте  или  бутон за избиране на съответния номер за деня.
3. Натиснете , бутон и използвайте  или  бутон за настройване на часовете. Задръжте  или  бутон за ускоряване на регулирането.
4. Натиснете , бутон и използвайте  или  бутон за настройване на минутите. Задръжте  или  бутон за ускоряване на регулирането.
5. Потвърдете настройката с бутон .

Ако не се натисне бутон за 10 секунди, режимът на настройка свършва автоматично.

Осветление на екрана

Натискането на  бутон активира осветлението на екрана. Ако не се натисне бутон за 10 секунди, осветлението ще угасне.



Настройване на температурата

1. Натиснете бутон CHANGE TEMPERATURE  за превключване на режим за настройка на температурата.
2. Повторно натиснете  /  бутон за превключване между режим економи ( икона) и режим комфорт ( икона).
3. Използвайте  или  бутон за настройка на двете температури със стъпки от по 0,2 °C.
4. Запаметете настройката с натискане на бутон CHANGE TEMPERATURE  отново.

Ако не се натисне бутон за 10 секунди, режимът на настройка свършва автоматично. По подразбиране стойността на комфортната температура е 21 °C за отоплителна система и 23 °C за охлаждаща система; по подразбиране стойността на икономичната температура е 18 °C за отоплителна система и 26 °C за охлаждаща система. Стойностите могат да се променят според нужното.

НАСТРОЙВАНЕ НА ПРОГРАМА

Избиране на седмица/ден

1. Натиснете бутон „P“; индикаторът на деня ще укаже кой ден е програмиран.
2. Повторно натиснете  или  бутон за избиране на деня, който желаете да програмирате. Можете да изберете да програмирате: цялата седмица (1, 2, 3, 4, 5, 6, 7), работните дни (1, 2, 3, 4, 5), почивните дни (6, 7) или всеки ден индивидуално.

Избиране на предварително зададена програма

1. Натиснете „P“ бутон отново за задаване на програмата.



Номер на програма	Профил на програма
Програма 1: Комфортна температура през цялото денонощие	
Програма 2: Икономична температура през цялото денонощие	
Програма 3: Комбинация от комфортна и икономична температура	
Програма 4: Комбинация от комфортна и икономична температура	
Програма 5: Комбинация от комфортна и икономична температура	
Програма 6: Комбинация от комфортна и икономична температура	
Програма 7: Къстъмизирана	
Програма 8: Къстъмизирана	
Програма 9: Къстъмизирана	

Тъмните ленти



 00 06 указват
 настройките за
 комфортен режим,
 в противен случай
 термостатът
 е настроен на
 икономичен режим

 00 06.

2. Изполвайте ▲ или ▼ бутон за избиране на една от програмите, P1–P6. Тези програми са предварително зададени (не могат да се променят) и профилите им са показани на фигурата по-горе.
3. Натиснете отново бутон P, за да потвърдите избраната програма за съответния ден/седмица и да излезете от режима за настройка на програмата.



Настройване на къстъмизирана програма

1. Ако изберете къстъмизирана програма (P7–P9) по време на избора на програма, можете да натиснете „P“ бутона, за да регулирате настройките на температурата на програмата.
2. С бутони ▲ и ▼ изберете час, който е указан с мигане на ■ иконата. Натиснете  /  за избиране на това дали искате системата да се настрои на комфортен или икономичен режим.
3. След като настроите профила за целия ден, натиснете отново бутон „P“, за да потвърдите избраната програма и да излезете от режима за настройка.

Временна промяна на настроена програма

В стандартен режим, където температурата се контролира от избрана програма, натискането на  /  бутона превключва от текущо настроената програма към комфортен или икономичен режим. Когато избраната програма се превключи по този начин, иконата  се показва заедно с избраната икона за контролен режим. Тази настройка ще се отмени автоматично при следващата температурна промяна в програмата.

Временна промяна на температурна настройка

В стандартен режим, когато температурата се контролира от избрана програма, можете да натиснете бутон ▲ или ▼, за да промените текущата температурна настройка. Когато температурата се промени, новозададената температура се извежда на дисплея заедно с  иконата, с деактивирани  и  икони. Натиснете всеки бутон (с изключение на ▲ или ▼) за изход от режим на настройка на температурата. Ако не се натисне бутон за 10 секунди, режимът на настройка свършва автоматично. Тази настройка ще се отмени автоматично при следващата температурна промяна в програмата.

Забележка:

Ако желаете да използвате ръчно променената температура за удължен период от време, ние препоръчваме да направите това в програма ном. 1 или 2.

Калибриране на стайната температура

Дълго натискане на бутона „P“. „CAL“ ще се появи на екрана и температурната стойност ще започне да мига.

Повторно натиснете ▲ или ▼ бутона за регулиране на температурата (-3,0 °C до 3,0 °C, на стъпки от 0,5 °C).

Натиснете бутона „P“ за потвърждаване на настройката.

Калибрирането на стайната температура се използва, например ако термостатът покаже 21 °C, но вие искате да показва 20 °C. В този случай стойността на калибриране трябва да бъде зададена на -1 °C.



Режим за предпазване от замръзване

1. Натиснете едновременно бутони ▲ и ▼, за да активирате режима за предпазване от замръзване (само при режим на отопление). ❄️ и 🧤 ще се появи на екрана и ⚙️ и 🌙 няма да се покаже.
2. Натиснете произволен бутон (с изключение на 💡) за приключване на режима за предпазване от замръзване.
3. Температурата по подразбиране за режим за предпазване от замръзване е 7 °C.

Настройване на параметрите на OpenTherm

Важи само в режим на отопление.

1. Натиснете за дълго ↗️ бутона за достигане до настройките на OpenTherm. „01“ ще се появи в левия ъгъл и температурата на водата в котела OpenTherm ще се появи в центъра (ако термостатът не приема показание на температурата, „--“ ще се покаже).
2. Натиснете ↗️ бутона. „02“ ще се появи в левия ъгъл и температурата на водата, която се връща обратно към котела, ще се появи в центъра (ако термостатът не приема показание на температурата, „--“ ще се покаже).
3. Натиснете ↗️ бутона. „03“ ще се появи в левия ъгъл и температурата на горещата вода ще се появи в центъра (ако термостатът не приема показание на температурата, „--“ ще се покаже).
4. Натискането на ↗️ бутона отваря настройките за стойностите на превключване на температурния лимит. „04“ ще се появи в левия ъгъл и „OFF“ ще започне да мига в центъра на екрана. За превключване между ON/OFF, използвайте ▲ или ▼ бутона.
5. Ако в предишната стъпка сте избрали ON, натискането на ↗️ отваря настройките за максималната стойност за управление на температурата. „05“ ще се появи в левия ъгъл и температурата ще се появи в центъра. Можете да регулирате температурата с помощта на ▲ и ▼ бутоните (30 до 80 °C на стъпките от по 1 °C).
6. Натискането на ↗️ отваря настройките за вкл./изкл. на топлата вода. „06“ ще се появи в левия ъгъл и „OFF“ ще започне да мига в центъра на екрана. За превключване между ON/OFF, използвайте ▲ или ▼ бутона.
7. Ако в предишната стъпка сте избрали ON (ВКЛ), натискането на ↗️ отваря настройките за температурата на топлата вода. „07“ ще се появи в левия ъгъл и температурата ще се появи в центъра. Можете да регулирате температурата с помощта на ▲ и ▼ бутоните (25 до 65 °C на стъпките от по 1 °C).

8. Натискането на  отваря настройките за превключване на управлението. „08“ ще се появи в левия ъгъл и „ON“ ще започне да мига в центъра на екрана. За превключване между ON/OFF, използвайте  или  бутона.
9. Натиснете бутона „P“ за потвърждаване на настройката.

Индикация за грешка на OpenTherm

Ако се появи грешка в OpenTherm котела, код за грешка „Еххх“ ще се появи на екрана, като „ххх“ е между 0 и 255.

Смяна на батериите

Когато иконата на батерията се появи на екрана, сменете батериите:

1. Изключете захранването към приемника.
2. Свалете задния капак на блока за управление.
3. Сменете батериите с нови 1,5 V алкални AA батерии.
4. Сглобете предната и задната част на модула.
5. Натиснете еднократно бутон RESET и след това включете захранването към приемника.

Обслужване и поддръжка

Уредът е проектиран да работи безпроблемно в продължение на много години, ако се използва правилно. По-долу са приведени някои препоръки за правилна експлоатация:

- Прочетете внимателно ръководството, преди да използвате този уред.
- Не излагайте уреда на пряка слънчева светлина, прекалено ниски температури и влажност и резки промени на температурата. Това би намалило точността на измерване.
- Не монтирайте уреда на места, където е възможно да има вибрации и удари – те може да го повредят.
- Не подлагайте продукта на прекомерна сила, удари, прах, високи температури или влажност – това може да причини повреда, да скъси живота на батерията, да повреди батериите или да деформира пластмасовите части.
- Пазете уреда от дъжд или висока влажност, капеща или пръскаща вода.
- Не поставяйте върху уреда източници на открити пламъци, например запалена свещ и др.
- Не поставяйте уреда на места с ограничена циркулация на въздуха.
- Не вкарвайте чужди тела във вентилационните отвори на уреда.
- Не правете нищо по вътрешните електрически вериги на уреда – в противен случай той може да се повреди и гаранцията му автоматично ще бъде анулирана.
- Уредът трябва да се ремонтира само от професионалист с нужната квалификация.

- Почиствайте уреда с мека, леко навлажнена кърпа. Не използвайте разтворители или почистващи препарати – те могат да издраскат пластмасовите части или да предизвикат корозия по електрическите вериги.
- Не потапяйте уреда във вода или друга течност.
- При повреда или дефект на уреда не правете опити да го ремонтирате. Предайте го за ремонт в търговския обект, откъдето е бил закупен.
- Това устройство не е предназначено за използване от лица (включително деца), чиито физически, сетивни или умствени способности или липсата на опит и знания не им позволяват безопасната му употреба, освен когато те са наблюдавани или инструктирани от лице, отговарящо за тяхната безопасност. Децата трябва винаги да се наблюдават и да не се допуска да си играят с устройството.



Не изхвърляйте електрически уреди с несортираните домакински отпадъци; предавайте ги в пунктовете за събиране на сортирани отпадъци. Актуална информация относно пунктовете за събиране на сортирани отпадъци може да получите от компетентните местни органи. При изхвърляне на електрически уреди на сметищата е възможно в подпочвените води да попаднат опасни вещества, които след това да преминат в хранителната верига и да увредят здравето на хората.

C настоящото EMOS spol. s r. o. декларира, че този тип радиосъоръжение P56110T е в съответствие с Директива 2014/53/ЕС. Цялостният текст на ЕС декларацията за съответствие може да се намери на следния интернет адрес: <http://www.emos.eu/download>.

FR | Thermostat sans fil

Le thermostat P56110T a été conçu pour gérer des systèmes de chauffage ou de climatisation. Contrairement aux thermostats domestiques classiques, le système thermostatique P56110T est doté d'une unité de commande (émetteur) et d'une unité de commutation (récepteur) séparées et connectées sans fil. L'unité de commutation est utilisée pour connecter et activer les systèmes de chauffage/climatisation et l'unité de commande portable est utilisée pour faire fonctionner et régler les températures. Les unités communiquent entre elles via un signal radio. L'avantage de ce système est la variabilité et l'accessibilité au contrôle de la température.

Avertissements importants

- Avant la première utilisation, lire attentivement la notice du thermostat, mais aussi celle de la chaudière ou de l'installation de climatisation.
- Avant d'installer le thermostat, il est nécessaire de couper l'alimentation électrique!
- Nous vous recommandons de confier cette installation à un employé qualifié!
- Lors de l'installation, il est nécessaire de respecter les normes prescrites.

SPÉCIFICATIONS

Charge commutée: max. 230 V AC; 16 A pour une charge résistive; 5 A pour une charge inductive

Précision de l'horloge: ± 60 secondes/mois

Mesure de la température: 0 °C à 40 °C avec une résolution de 0,1 °C; précision de ± 1 °C à 20 °C

Réglage de la température: 7 °C à 30 °C, par pas de 0,2 °C

Variation de la température ayant été paramétrée: 0,1; 0,2; 0,5; 1 °C

Température d'exploitation: 0 °C à 40 °C

Température de stockage: -10 °C à 60 °C

Interconnexion des unités: au moyen d'un signal radio de 868 MHz, 25 mW e.r.p. max.

Capacité d'appareillage: max. 6 récepteurs

Portée de l'unité de transmission: jusqu'à 100 m à l'air libre

Alimentation:

Unité de commande (émetteur): 2x pile de 1,5 V, de type AA (LR6)

Unité de commutation (récepteur): 230 V AC/50 Hz

Dimensions et poids:

Unité de commande: 23 x 97 x 122 mm; 143 g

Unité de commutation: 37 x 115 x 91 mm; 150 g

Unité de commande (portable)

(voir la Fig. 1)

- | | |
|--|---|
| 1 – jour de la semaine | 12 – température réglée |
| 2 – affichage de l'heure | 13 – indication du gel |
| 3 – mode confort | 14 – icône du fonctionnement |
| 4 – mode économie | 15 – indicateur de l'état des piles |
| 5 – commande manuelle | 16 – affichage la température ambiante actuelle |
| 6 – programmes préréglés | 17 – affichage du profil du jour |
| 7 – fonctionnement confortable et économique | 18 – touche «VERS LE BAS» |
| 8 – touche «VERS LE HAUT» | 19 – réglage de la température |
| 9 – réglage de l'heure | 20 – rétro-éclairage de l'écran |
| 10 – réglage du programme | 21 – RESET de l'appareil |
| 11 – icône de la communication sans fil | |

Démontage du couvercle arrière de l'unité de commande

(voir la Fig. 2)

1. Appuyer sur le verrou intérieur et le maintenir à l'aide d'un tournevis.
2. Retirer le couvercle avant.

Unité de commutation

(voir la Fig. 3)

- 1 – interrupteur principal
- 2 – bouton d'appareillage
- 3 – voyants LED

Voyants LED (diodes)

- Le voyant LED bleu indique que l'unité de commutation est alimentée par une alimentation de 230 V AC. Si l'unité n'est pas branchée à l'alimentation ou si l'interrupteur principal est en position OFF, le voyant LED bleu est éteint.
- Le voyant LED rouge s'allume lorsque l'appareil de chauffage/climatisation est allumé.

Interrupteur principal

Si le système de chauffage/climatisation n'est pas utilisé pendant une longue période, il est recommandé d'éteindre l'unité de commutation (interrupteur principal en position OFF).

INSTALLATION

Appareillage de l'unité de commande avec l'unité de commutation

L'appareillage permet de transférer des informations entre l'unité de commande et l'unité de commutation.

La configuration se fait via l'auto-appareillage à l'aide du bouton «ID».

Avertissement: Lors de l'appareillage de deux récepteurs ou plus, il est nécessaire d'activer le mode d'appareillage pour tous les récepteurs en même temps!

1. Insérer 2 piles de 1,5 V de type AA dans l'unité de commande (s'assurer que la polarité des piles est correcte lors de l'insertion). Utiliser uniquement des piles alcalines, et non des piles rechargeables.
2. Connecter l'unité de commutation correctement à la source de tension et maintenir le bouton «ID» enfoncé, la diode rouge supérieure se met à clignoter. Dans un délai de 10 secondes, appuyer longuement sur la touche de rétro-éclairage de l'écran (☀️) sur l'unité de commande.

Les deux unités sont automatiquement couplées et l'icône ●)) s'affiche. Le voyant LED rouge de l'unité de commutation cesse de clignoter et s'éteint.

Si les deux unités ne sont pas couplées, l'icône ●)) clignote.

Test de la communication sans fil entre les unités

1. Utiliser le bouton ▲ pour sélectionner une valeur de température supérieure de plusieurs degrés à la température ambiante actuelle.
2. Attendre environ 10 secondes ou appuyer sur le bouton / pour confirmer.
3. Le voyant LED rouge de l'unité de commutation s'allume.

4. Si le voyant LED ne s'allume pas, rapprocher l'unité de commande de l'unité de commutation. Appuyer sur le bouton ▼ pour régler la valeur de façon à ce qu'elle soit en dessous de la température ambiante; le récepteur doit s'éteindre.
5. Répéter les étapes 1 à 4.
La plage entre l'unité de commande et l'unité de commutation est de 100 m maximum dans un espace ouvert. Dans les zones intérieures, la portée peut être réduite en raison du blocage du signal par les murs et d'autres obstacles.
6. Après avoir effectué le test, appuyer sur le bouton «RESET».

Effacer la mémoire (code) des unités couplées

S'il est nécessaire d'effacer le code de couplage entre l'unité de commande et l'unité de commutation, procéder comme suit. Appuyer sur le bouton «ID» de l'unité de commutation et le maintenir enfoncé; le voyant LED rouge clignote. Dans les 10 secondes, appuyer de nouveau brièvement sur le bouton «ID». Le voyant rouge cesse de clignoter et s'éteint. Le code de couplage est effacé.

Remplacement du thermostat d'origine

AVERTISSEMENT: Avant de remplacer le thermostat, débrancher le système de chauffage/de climatisation de son alimentation électrique principale. Vous réduirez ainsi les risques d'accidents dus à un choc électrique. Lire attentivement les instructions suivantes avant de débrancher les alimentations.

1. Éteindre le thermostat d'origine et retirer le couvercle du thermostat.
2. Dévisser le thermostat de la plaque murale.
3. Dévisser la plaque de raccordement du thermostat arrière du mur. Éloigner la plaque arrière du mur à une faible distance, mais ne pas encore débrancher les fils.

Marquage des fils

1. Identifier et débrancher chaque fil.
2. Fixer les fils pour éviter de les arracher.
3. Éviter la pénétration d'air avec la mousse isolante si l'espace derrière le thermostat est trop grand. Cela permet d'éviter une mesure incorrecte de la température.

Emplacement du thermostat

L'endroit où le thermostat (unité de commande) est installé aura un impact majeur sur son fonctionnement. Le placer dans une pièce où les membres de la famille séjournent le plus souvent. Choisir un endroit où l'air circule librement et où la prise ne sera pas exposée à la lumière directe du soleil, de préférence sur un mur intérieur. Ne pas installer le thermostat à proximité de sources de chaleur (téléviseurs, radiateurs, réfrigérateurs) ou à proximité d'une porte (en raison de chocs fréquents). Si ces recommandations ne sont pas respectées, le thermostat ne pourra pas maintenir correctement la température dans la pièce.

Montage de l'unité de commutation au mur

1. Retirer l'arrière du couvercle de l'unité de commutation.
2. Marquer les positions des trous.
3. Percer deux trous, insérer soigneusement des chevilles en plastique dans ces dernières et fixer l'arrière du couvercle de l'unité de commutation à l'aide de deux vis.
4. Brancher les fils aux bornes repérées conformément au schéma de câblage.
5. Terminer l'installation en plaçant l'unité de commutation sur la partie arrière fixée du couvercle.

Schéma de raccordement

Le thermostat P56110T peut être utilisé avec n'importe quel système de chauffage ou de climatisation à une seule étape.

NO – contact commuté

COM – contact du commutateur

L – branchement de l'alimentation de 230 V AC

N – conducteur neutre



Schéma de raccordement pompe/vanne motorisée



Schéma de raccordement pour le chauffage au sol

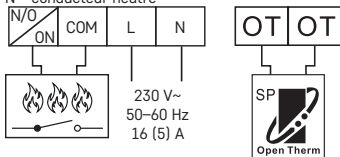

Schéma de raccordement de la chaudière (commutation sans tension)

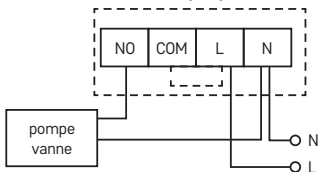

- La connexion filaire pré-installée entre COM et L ne sera pas connectée.

Schéma de raccordement OpenTherm

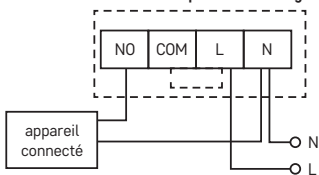
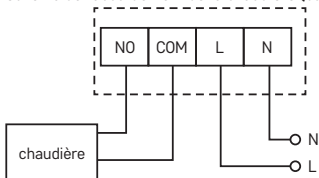
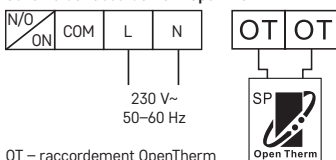

OT – raccordement OpenTherm

Installation de l'unité de commande (si vous ne souhaitez pas utiliser la mobilité de l'unité)

1. Déposer le couvercle arrière de l'unité de commande.
2. Marquer la position des trous pour le couvercle arrière.
3. Percer deux trous, insérer soigneusement les chevilles en plastique dans ces trous et les aligner avec le mur.
4. Fixer le couvercle arrière de l'unité de commande avec deux vis.

- Terminer l'installation en plaçant l'unité de commutation sur la partie arrière fixée du couvercle.

Choix du système de chauffage/climatisation

- Retirer le couvercle arrière de l'unité de commande; la carte de circuit imprimé comporte 3 interrupteurs DIP. Ces 3 interrupteurs sont utilisés pour régler la variation de température et la commutation du système de chauffage/climatisation.
- Régler l'interrupteur DIP (position 3) en fonction de votre choix de système de chauffage ou de climatisation, comme indiqué dans la figure suivante.

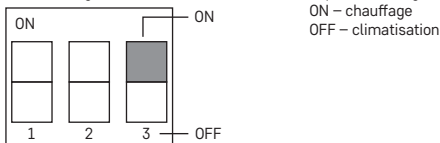

Choix de la variation de température

La variation (hystérèse) est la différence de température entre la température d'activation et de désactivation. Par exemple, si vous réglez la température en mode chauffage sur 20 °C et la variante sur 0,2 °C, le thermostat commencera à fonctionner lorsque la température ambiante descendra à 19,8 °C et s'arrêtera lorsque la température atteindra 20,2 °C. Régler les interrupteurs DIP (positions 1 et 2) en fonction de votre choix de variation de température, comme indiqué sur la figure suivante.

1	2	Span
ON	ON	0,1 °C
OFF	ON	0,2 °C
ON	OFF	0,5 °C
OFF	OFF	1,0 °C

Insertion des piles















Le thermostat P56110T est alimenté par deux piles de 1,5 V, de type AA.

- Insérer deux piles AA dans le compartiment à piles situé à l'intérieur de l'unité de commande en respectant la polarité indiquée. Utiliser uniquement des piles alcalines de 1,5 V, ne pas utiliser de piles rechargeables de 1,2 V (en raison d'une tension plus faible). Lors du premier démarrage, l'écran doit indiquer l'heure et la température ambiante.

2. Si d'autres informations apparaissent sur l'écran, appuyer doucement sur le bouton «RESET». Pour ce faire, utiliser un objet fin et droit, tel qu'un trombone déplié.
3. Après avoir inséré les piles, replacer le couvercle arrière.
4. Appuyer une fois sur le bouton «RESET» avant d'allumer l'interrupteur principal de l'unité de commutation. Le thermostat est prêt à l'emploi.

Avertissement: L'émetteur a besoin d'environ 30 minutes pour stabiliser les paramètres après l'insertion des piles!

Réglage de l'heure/du jour









1. Appuyer sur le bouton  pour régler le jour et l'heure. Le voyant de jour (numéro 1 – lundi à 7 – dimanche) clignote.
2. Appuyer sur le bouton  ou  pour régler l'ordre correct du jour actuel.
3. Appuyer sur le bouton  et à l'aide du bouton  ou  régler l'horloge. Maintenir le bouton  ou  enfoncé pour accélérer le réglage.
4. Appuyer sur le bouton  et à l'aide du bouton  ou  régler les minutes. Maintenir le bouton  ou  enfoncé pour accélérer le réglage.
5. Appuyer sur le bouton  pour confirmer le réglage.

Si aucun bouton n'est activé pendant 10 secondes, le mode de réglage se désactive automatiquement.

Rétro-éclairage de l'écran

Le rétro-éclairage de l'écran s'active en appuyant sur le bouton . Si dans les 10 secondes aucun bouton n'est activé, le rétro-éclairage s'éteint.

Réglage de la température requise

1. Appuyer sur le bouton RÉGLAGE DE LA TEMPÉRATURE  pour passer en mode de réglage de la température.
2. Appuyer plusieurs fois sur le bouton  /  pour basculer entre le réglage de la température de basse consommation (icône ) et le réglage de la température de confort (icône )
3. Appuyer sur le bouton  ou  pour régler les deux températures par pas de 0,2 °C.
4. Appuyer sur le bouton RÉGLAGE DE LA TEMPÉRATURE  pour enregistrer le réglage.

Si aucun bouton n'est activé pendant 10 secondes, le mode de réglage se désactive automatiquement.

La température de confort par défaut est de 21 °C pour le système de chauffage et de 23 °C pour le système de climatisation, la température de basse consommation par défaut est de 18 °C pour le système de chauffage et de 26 °C pour le système de climatisation. Les valeurs peuvent être ajustées selon les besoins.





RÉGLAGE DU PROGRAMME

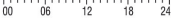

Sélection de la semaine/du jour

1. Appuyer sur le bouton «P», le voyant de jour indique le jour programmé.
2. Appuyer plusieurs fois sur le bouton ▲ ou ▼ pour sélectionner le jour à programmer. Les options suivantes peuvent être sélectionnées pour la programmation: semaine complète (1, 2, 3, 4, 5, 6, 7), semaine de travail (1, 2, 3, 4, 5), week-end (6, 7) ou jours individuels.

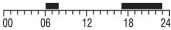
Sélection du programme par défaut

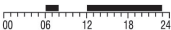
1. Pour paramétrer le programme, appuyer sur le bouton «P».



Numéro du programme	Profil de programme
Program 1: Celodenní komfortní teplota	
Programme 2: Température de basse consommation tout au long de la journée	
Programme 3: Combinaison de température de confort et celle de basse consommation	
Programme 4: Combinaison de température de confort et celle de basse consommation	
Programme 5: Combinaison de température de confort et celle de basse consommation	
Programme 6: Combinaison de température de confort et celle de basse consommation	

Numéro du programme	Profil de programme
Programme 7: Personnalisé	
Programme 8: Personnalisé	
Programme 9: Personnalisé	



Les champs sombres
 00 06 indiquent le
réglage du mode confort,
sinon le mode d'écono-
mie d'énergie est activé
00 06.

- Appuyer sur le bouton ▲ ou ▼ pour sélectionner l'un des programmes P1 à P6. Ceux-ci sont paramétrés par défaut (ne peuvent pas être modifiés) et leurs profils sont représentés sur la figure.
- Appuyer de nouveau sur le bouton «P» pour confirmer le programme sélectionné pour le jour/la semaine en question et quitter le réglage.

Paramétrage du programme personnalisé



- Si lors de la sélection du programme, le programme personnalisable par l'utilisateur (P7-P9) est sélectionné, appuyer sur le bouton «P» pour accéder au réglage du mode de température à l'heure souhaitée.
- Appuyer sur ▲ ou ▼ pour sélectionner l'heure indiquée par le clignotement de l'icône ■. Sélectionner le mode de confort ou d'économie d'énergie pour l'heure choisie à l'aide du bouton  / .
- Après avoir paramétré le profil pour la journée, appuyer sur le bouton «P» pour confirmer le programme sélectionné et quitter le réglage.

Modification temporaire du programme paramétré

Dans le mode normal de contrôle de la température sélectionné par le programme, il est possible de passer au mode de confort ou d'économie d'énergie en appuyant sur le bouton  / . Lors d'une telle modification du programme sélectionné, l'icône  s'affiche avec l'icône du mode de commande sélectionné.

Ce paramétrage sera automatiquement interrompu par un autre changement de température dans le programme.

Modification temporaire de réglage de la température

En mode courant de commande de température par un programme choisi, il est possible de modifier le réglage actuel de la température en appuyant sur le bouton ▲ ou ▼. Lorsque la température est modifiée, la température nouvellement réglée s'affiche avec l'icône , et les icônes  et  sont éteints. Pour terminer le mode de réglage de la température, appuyer sur n'importe quel bouton (sauf ▲ ou ▼). Si aucun bouton n'est activé pendant 10 secondes, le mode de réglage se désactive

automatiquement. Ce paramétrage sera automatiquement interrompu par un autre changement de température dans le programme.

Commentaire:

Si vous souhaitez utiliser le changement manuel de température pendant une longue période, il est recommandé de faire ainsi dans le programme n°1 ou 2.

Étalonnage de la température ambiante

Appuyer sur le bouton «P» et le maintenir enfoncé, le message «CAL» s'affiche sur l'écran et la valeur paramétrée clignote.

Appuyer plusieurs fois sur le bouton ▲ ou ▼ pour effectuer des changements (-3,0 °C à 3,0 °C, par pas de 0,5 °C).

Appuyer sur le bouton «P» pour confirmer le réglage.

L'étalonnage de la température ambiante est utilisé, par exemple, lorsque le thermostat indique 21 °C mais la température souhaitée à l'affichage est de 20 °C. Dans ce cas, la valeur d'étalonnage est définie à -1 °C.



Mode antigel

1. Appuyer simultanément sur les boutons ▲ et ▼ pour activer le mode antigel (uniquement pour le mode de chauffage). Les icônes ❄️ et 🧤 s'affichent sur l'écran, les icônes ⚙️ et 🌙 ne s'affichent pas.
2. Pour quitter le mode antigel, appuyer sur n'importe quel bouton (sauf 💡).
3. La température par défaut pour ce mode est de 7 °C.

Réglage des paramètres OpenTherm

Valable uniquement en mode de chauffage.

1. Pour accéder aux paramètres OpenTherm, maintenir le bouton 🔧 enfoncé. «01» apparaît dans le coin gauche de l'écran et la température de l'eau dans la chaudière OpenTherm s'affiche au milieu (si le thermostat n'atteint pas cette température, l'écran affiche «--»).
2. Appuyer sur le bouton 🔧, «02» apparaît dans le coin gauche de l'écran et la température de l'eau qui retourne dans la chaudière s'affiche au milieu (si le thermostat ne peut lire cette température, «--» s'affiche sur l'écran).
3. Appuyer sur le bouton 🔧, «03» apparaît dans le coin gauche de l'écran et la température de l'eau chaude s'affiche au milieu (si le thermostat ne peut lire cette température, «--» s'affiche sur l'écran).
4. Pour accéder au réglage d'activation de valeur souhaitée de commande de limite, appuyer sur le bouton 🔧. «04» apparaît dans le coin gauche de l'écran et «OFF» (désactivé) clignote au milieu. Pour régler le paramètre ON/OFF (activé/désactivé), utiliser les boutons ▲ et ▼.
5. Si l'option «ON» (activé) a été sélectionnée à l'étape précédente, pour accéder au réglage de valeur maximale de commande de limite, appuyer sur le bouton 🔧.

- «05» s'affiche dans le coin gauche de l'écran et la température s'affiche au milieu, cette dernière se règle à l'aide des boutons ▲ et ▼ (30 °C à 80 °C par pas de 1 °C).
6. Pour accéder au réglage de commutation d'eau chaude, appuyer sur le bouton . «06» apparaît dans le coin gauche de l'écran et «OFF» (désactivé) clignote au milieu. Pour régler le paramètre ON/OFF (activé/désactivé), utiliser les boutons ▲ et ▼.
 7. Si l'option ON (activé) a été sélectionnée à l'étape précédente, pour accéder au réglage de la température de l'eau chaude, appuyer sur . «07» s'allume dans le coin gauche de l'écran et la température s'affiche au milieu, cette dernière se règle à l'aide des boutons ▲ et ▼ (25 °C à 65 °C par pas de 1 °C).
 8. Pour accéder au réglage de commutation de commande, appuyer sur le bouton . «08» s'affiche dans le coin gauche de l'écran et «ON» (activé) clignote au milieu. Pour régler le paramètre ON/OFF (activé/désactivé), utiliser les boutons ▲ et ▼.
 9. Pour confirmer le paramétrage, appuyer sur le bouton «P».

Indication d'erreur OpenTherm

Si une erreur de chaudière OpenTherm se produit, le code défaut «Exxx» s'affiche, où «xxx» est un nombre compris entre 0 et 255.

Remplacement des piles

Si l'icône de la pile s'affiche sur l'écran, remplacer les piles:

1. Couper l'alimentation en courant du récepteur.
2. Déposer le couvercle arrière de l'unité de commande.
3. Remplacer les piles d'origine par les piles alcalines neuves de 1,5 V, de type AA.
4. Remettre le couvercle arrière en place.
5. Appuyer une fois sur le bouton «RESET», puis rétablir l'alimentation en courant du récepteur.

Entretien et maintenance

Si il est utilisé correctement, cet appareil est conçu pour fonctionner durant de nombreuses années en toute fiabilité. Ci-dessous, vous trouverez quelques conseils pour correctement le manipuler/l'utiliser:

- Avant de commencer à utiliser cet appareil, lisez attentivement la notice utilisateur.
- Ne pas exposer cet appareil au rayonnement solaire direct, à des températures extrêmement basses, à de l'humidité ou à de brusques variations de température. Cela réduirait la précision du suivi.
- Ne pas placer cet appareil à des endroits susceptibles d'être soumis à des vibrations et à des secousses, cela pourrait l'endommager.
- Ne pas exposer cet appareil à une pression excessive, à des coups, à la poussière, à des températures élevées ou à de l'humidité, ces éléments pourraient entraîner une défaillance du produit, réduire son autonomie énergétique, détériorer les piles ou provoquer une déformation des pièces en plastique.

- Ne pas exposer le produit aux intempéries ou à l'humidité, ni à des gouttes d'eau ou à un jet d'eau.
- Ne placer aucune source de flamme nue sur l'appareil, une bougie allumée par exemple.
- Ne pas placer cet appareil dans des endroits où la circulation d'air est insuffisante.
- Ne pas obstruer les orifices de ventilation de l'appareil.
- Ne pas intervenir sur les circuits électriques internes, vous pourriez les endommager et provoquer une annulation immédiate de la validité de la garantie.
- Cet appareil ne devrait être réparé que par un spécialiste qualifié.
- Pour le nettoyage, toujours utiliser un chiffon doux légèrement humide. Ne pas utiliser de dissolvant ou de produit de nettoyage, ces derniers pourraient en effet rayer les parties en plastiques et altérer les circuits électriques.
- Ne pas immerger cet appareil dans de l'eau ni dans d'autres liquides.
- En cas de dégradation ou de défaut de l'appareil, ne jamais essayer de le réparer vous-mêmes. Pour toutes les réparations, remettre l'appareil au revendeur qui vous l'a vendu.
- Cet appareil n'a pas été conçu pour être utilisé par des personnes (enfants compris) qui ont des capacités physiques et/ou sensorielles limitées, qui ont des troubles mentaux ou qui ne sont pas suffisamment expérimentées, à moins qu'elles ne soient sous la surveillance d'une personne qui est responsable de leur sécurité ou qu'une telle personne leur ait fait suivre une formation relative à l'utilisation de l'appareil. Les enfants doivent rester sous surveillance afin de les empêcher de jouer avec cet appareil.



Ne pas jeter avec les ordures ménagères. Utilisez des points de collecte spéciaux pour les déchets tries. Contactez les autorités locales pour obtenir des informations sur les points de collecte. Si les appareils électroniques sont mis en décharge, des substances dangereuses peuvent atteindre les eaux souterraines et, par la suite, la chaîne alimentaire, où elles peuvent affecter la santé humaine.

Par la présente, EMOS spol. s r. o. déclare que l'équipement radio de type P56110T est conforme à la directive 2014/53/UE. Le texte intégral de la déclaration de conformité de l'UE est disponible à l'adresse Internet suivante: <http://www.emos.eu/download>.

IT | Termostato senza fili

Il termostato P56110T è progettato per controllare gli impianti di riscaldamento o di condizionamento. A differenza dei termostati domestici tradizionali, il sistema termostatico P56110T è dotato di un'unità di controllo (trasmettitore) e di un'unità di commutazione (ricevitore) separate e collegate in modalità wireless. L'unità di commutazione serve per collegare e commutare gli impianti di riscaldamento/condizionamento, mentre l'unità

di controllo portatile ha la funzione di azionare e impostare le temperature. Le unità comunicano tra loro tramite un segnale radio. Il vantaggio del sistema è la variabilità e la maggiore accessibilità al controllo della temperatura.

Avvertenze importanti

- Prima del primo utilizzo leggere attentamente le istruzioni per l'uso del termostato, della caldaia o dell'impianto di condizionamento.
- Spegnerne l'alimentazione prima di installare il termostato!
- Si consiglia di far eseguire l'installazione da una persona qualificata!
- Seguire le norme prescritte durante l'installazione.

SPECIFICHE

Carico di commutazione: max 230 V AC; 16 A per carico resistivo; 5 A per carico induttivo

Precisione dell'orologio: ± 60 secondi/mese

Misurazione della temperatura: Da 0 °C a 40 °C con incrementi di 0,1 °C; precisione di ± 1 °C a 20 °C

Impostazione della temperatura: da 7 °C a 30 °C con incrementi di 0,2 °C

Dispersione della temperatura impostata: 0,1; 0,2; 0,5; 1 °C

Temperatura operativa: Da 0 °C a 40 °C

Temperatura di stoccaggio: da -10 °C a 60 °C

Collegamento delle unità: tramite segnale radio 868 MHz, 25 mW e.r.p. max.

Capacità di abbinamento: massimo 6 ricevitori

Portata di trasmissione: fino a 100 m in spazio aperto

Alimentazione:

Unità di controllo (trasmettitore) 2 batterie AA da 1,5 V (LR6)

Unità di commutazione (ricevitore) 230 V CA/50 Hz

Dimensioni e peso:

Unità di controllo: 23 × 97 × 122 mm; 143 g

Unità di commutazione: 37 × 115 × 91 mm; 150 g

Unità di controllo (portatile)

(cfr. fig. 1)

- | | |
|---|---|
| 1 – giorno della settimana | 8 – pulsante "SU" |
| 2 – visualizzazione dell'ora | 9 – impostazioni della data |
| 3 – modalità comfort | 10 – impostazioni del programma |
| 4 – modalità a risparmio energetico | 11 – icona della comunicazione wireless |
| 5 – controllo manuale | 12 – temperatura impostata |
| 6 – preimpostazione dei programmi | 13 – indicazione di gelo |
| 7 – funzionamento confortevole/a risparmio energetico | 14 – icona di funzionamento |

- | | |
|---|-------------------------------------|
| 15 – indicazione dello stato della batteria | 18 – pulsante "GIÙ" |
| 16 – visualizzazione della temperatura ambiente attuale | 19 – regolazione della temperatura |
| 17 – visualizza del profilo del giorno | 20 – retroilluminazione del display |
| | 21 – RESET del dispositivo |

Rimozione del coperchio posteriore dell'unità di controllo

(cfr. fig. 2)

1. Spingere e tenere fermo il blocco interno con un cacciavite.
2. Rimuovere il coperchio anteriore.

Unità di commutazione

(cfr. fig. 3)

- 1 – interruttore principale
- 2 – pulsante di abbinamento
- 3 – Indicatori LED

Indicatori LED (diodi)

- Il LED blu indica che l'unità di commutazione è alimentata dalla rete elettrica a 230 V CA. Se l'unità non è collegata all'alimentazione o se l'interruttore principale è in posizione OFF, l'indicatore LED blu non si accende.
- Il LED rosso è acceso quando il riscaldamento/condizionamento è acceso.

Interruttore principale

Se l'impianto di riscaldamento/condizionamento non viene utilizzato per un lungo periodo di tempo, si consiglia di spegnere l'unità di commutazione (posizionare l'interruttore principale su OFF).

INSTALLAZIONE

Abbinamento dell'unità di controllo all'unità di commutazione

L'abbinamento consente il trasferimento di informazioni tra l'unità di controllo e quella di commutazione.

L'abbinamento automatico ("self-learning") serve per l'impostazione tramite il pulsante "ID".

Attenzione: Quando si abbinano due o più ricevitori, è necessario attivare la modalità di abbinamento per tutti i ricevitori contemporaneamente!

1. Inserire 2 batterie AA da 1,5 V nell'unità di controllo (assicurarsi di inserire le batterie nella polarità corretta). Utilizzare solo batterie alcaline, non batterie ricaricabili.
2. Collegare correttamente l'unità di commutazione alla sorgente di tensione e tenere premuto a lungo il pulsante "ID"; il LED rosso superiore lampeggia.
Entro 10 secondi, tenere premuto a lungo il pulsante di retroilluminazione del display (🔦) sull'unità di controllo.

Le due unità vengono abbinare automaticamente e viene visualizzata l'icona ●)). Il LED rosso dell'unità di commutazione smette di lampeggiare e si spegne.

L'icona ●)) lampeggia se le due unità non sono abbinare.

Test della comunicazione wireless tra le unità

1. Utilizzare il pulsante ▲ per selezionare un valore di temperatura di qualche grado superiore alla temperatura ambiente attuale.
2. Attendere circa 10 secondi o confermare premendo ↘.
3. Il LED rosso dell'unità di commutazione si accende.
4. Se il LED non si accende, avvicinare l'unità di comando all'unità di commutazione. Premere il pulsante ▼ per impostare un valore inferiore alla temperatura ambiente – il ricevitore deve essere spento.
5. Ripetere i passaggi da 1 a 4.
La distanza tra l'unità di controllo e quella di commutazione è di massimo 100 m in spazio aperto. In ambienti chiusi, la portata potrebbe ridursi a causa del blocco del segnale da parte di pareti e altri ostacoli.
6. Dopo il test, premere il pulsante "RESET".

Cancellazione della memoria (del codice) delle unità abbinare

Per cancellare il codice di abbinamento tra il comando e l'unità di commutazione, seguire le istruzioni riportate di seguito. Tenere premuto a lungo il pulsante "ID" sull'unità di commutazione, il LED rosso lampeggia. Premere di nuovo brevemente il pulsante "ID" entro 10 secondi. Il LED rosso smette di lampeggiare e si spegne. Il codice di abbinamento viene cancellato.

Sostituzione del termostato originale

AVVERTENZA: Prima di sostituire il termostato, scollegare l'impianto di riscaldamento/condizionamento dalla rete elettrica principale del proprio appartamento. Questo per prevenire possibili scosse elettriche. Prima di scollegare i cavi, leggere attentamente le seguenti istruzioni.

1. Spegner il termostato originale e rimuovere il coperchio del termostato.
2. Svitare il termostato dalla piastra a parete.
3. Svitare la piastra posteriore di collegamento del termostato dalla parete. Allontanare la piastra posteriore dalla parete a una breve distanza, ma non scollegare ancora i fili.

Marcatura dei fili

1. Identificare e scollegare ogni filo.
2. Fissare i fili per evitare che si sfilino.

3. Impedire all'aria di passare attraverso la schiuma isolante se lo spazio dietro il termostato è troppo grande. In questo modo si evitano misurazioni errate della temperatura.

Posizione del termostato

La posizione del termostato (dell'unità di controllo) influisce in modo significativo sul suo funzionamento. Posizionarlo nella stanza in cui i familiari si trattengono più spesso. Scegliere un luogo, preferibilmente su una parete interna, dove l'aria circoli liberamente e la luce diretta del sole non arrivi. Non posizionare il termostato vicino a fonti di calore (televisori, radiatori, frigoriferi) o vicino alle porte (a causa delle frequenti sollecitazioni). In caso di mancato rispetto di questi consigli, il termostato non manterrà correttamente la temperatura ambiente.

Montaggio dell'unità di commutazione a parete

1. Rimuovere la parte posteriore del coperchio dell'unità di commutazione.
2. Segnare la posizione dei fori.
3. Praticare due fori, inserire con cautela i tasselli di plastica nei fori e fissare il retro del coperchio dell'unità di commutazione con due viti.
4. Collegare i fili ai terminali contrassegnati secondo lo schema elettrico.
5. Completare l'installazione montando l'unità di commutazione sul retro del coperchio.

Schema elettrico

Il termostato P56110T può essere utilizzato con qualsiasi sistema di riscaldamento o condizionamento a singolo stadio.

NO – contatto commutato

COM – contatto di commutazione

L – collegamento di alimentazione a 230 V AC

N – conduttore neutro

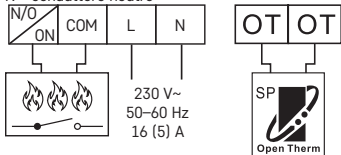

Schema di collegamento della pompa/valvola motorizzata

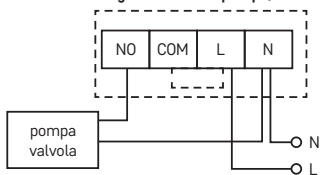

Schema di collegamento del riscaldamento a pavimento

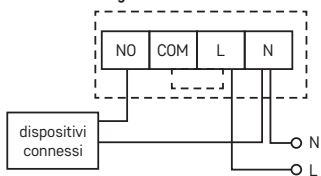

Schema di collegamento della caldaia (commutazione senza tensione)

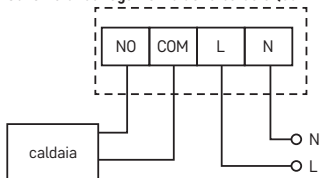

- L'accoppiatore a filo preinstallato tra COM e L non sarà collegato.

Schema di collegamento OpenTherm

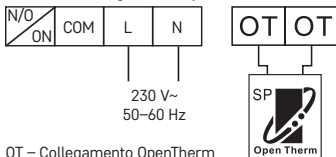

OT – Collegamento OpenTherm

Installazione dell'unità di controllo (se non si desidera utilizzare la mobilità dell'unità)

1. Rimuovere il coperchio posteriore dell'unità di controllo.
2. Segnare la posizione dei fori per il coperchio posteriore.
3. Praticare due fori e inserire con cautela i tasselli di plastica, allineandoli alla parete.
4. Fissare il coperchio posteriore dell'unità di controllo con due viti.
5. Completare l'installazione montando l'unità di commutazione sul retro del coperchio.

Scelta del sistema di riscaldamento/condizionamento

1. Rimuovere il coperchio posteriore dell'unità di controllo; sul circuito stampato sono presenti 3 commutatori DIP. Questi 3 commutatori servono a impostare la temperatura e a commutare il sistema di riscaldamento/condizionamento.
2. Impostare il commutatore DIP (posizione 3) a seconda della selezione del sistema di riscaldamento o condizionamento, come mostrato nella figura seguente.

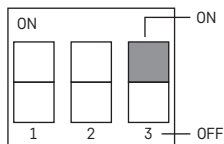

ON – riscaldamento
OFF – aria condizionata

Selezione della dispersione di temperatura

La dispersione (isteresi) è la differenza termica tra le temperature di accensione e spegnimento. Ad esempio, se si imposta la temperatura nel sistema di riscaldamento a 20 °C e la dispersione a 0,2 °C, il termostato inizierà a funzionare quando la temperatura ambiente scenderà a 19,8 °C e si spegnerà quando la temperatura raggiungerà i 20,2 °C.

Impostare i commutatori DIP (posizioni 1 e 2) in base alla dispersione di temperatura scelta, come mostrato nella figura seguente.

1	2	Span
ON	ON	0,1 °C
OFF	ON	0,2 °C
ON	OFF	0,5 °C
OFF	OFF	1,0 °C

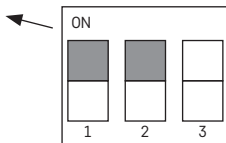

Installazione di batterie

Per alimentare il termostato P56110T si utilizzano due batterie AA da 1,5 V.

1. Inserire due batterie AA nel vano batterie situato all'interno dell'unità di controllo rispettando la polarità indicata. Utilizzare solo batterie alcaline da 1,5 V, non utilizzare batterie ricaricabili da 1,2 V (a causa della tensione più bassa). Al primo avvio, il display deve visualizzare l'ora e la temperatura ambiente.
2. Se sul display appaiono altre informazioni, premere delicatamente il pulsante "RESET". A questo scopo, utilizzare un oggetto sottile e piatto, come una graffetta raddrizzata.
3. Dopo aver inserito le batterie, riposizionare il coperchio posteriore.
4. Prima di accendere l'interruttore principale dell'unità di commutazione, premere una volta il pulsante "RESET". Il termostato è pronto per l'uso.

Attenzione: Dopo aver inserito le batterie, il trasmettitore ha bisogno di 30 minuti per stabilizzare i parametri!

Impostazioni ore/giorno





1. Premere il pulsante per impostare il giorno e l'ora. L'indicatore del giorno (dal numero 1 – lunedì al numero 7 – domenica) lampeggia.
2. Utilizzare il pulsante o per impostare l'ordine corretto per il giorno corrente.
3. Premere il pulsante e utilizzare il pulsante o per impostare l'ora. Tenere premuti i pulsanti o per accelerare le impostazioni.
4. Premere il pulsante e con il pulsante o impostare i minuti. Tenere premuti i pulsanti o per accelerare l'impostazione.
5. Premere il pulsante per confermare le impostazioni.

Se non si preme alcun pulsante per 10 secondi, la modalità di impostazione viene automaticamente terminata.

Retroilluminazione del display

Premere il pulsante per accendere la retroilluminazione del display. Se non viene premuto alcun pulsante entro 10 secondi, la retroilluminazione si spegne.

Impostazione della temperatura desiderata

1. Premere il pulsante IMPOSTAZIONE TEMPERATURA ✓ per passare alla modalità di impostazione della temperatura.
2. Premere ripetutamente il pulsante  /  per passare dall'impostazione della temperatura a risparmio energetico (icona ) all'impostazione della temperatura confortevole (icona )
3. Utilizzare il pulsante ▲ o ▼ per impostare entrambe le temperature con incrementi di 0,2 °C.
4. Utilizzare il pulsante IMPOSTAZIONE TEMPERATURA ✓ per salvare le impostazioni.

Se non si preme alcun pulsante per 10 secondi, la modalità di impostazione viene automaticamente terminata.

La temperatura confortevole preimpostata è di 21 °C per il sistema di riscaldamento e 23 °C per il sistema di condizionamento, mentre la temperatura di risparmio preimpostata è di 18 °C per il sistema di riscaldamento e 26 °C per il sistema di condizionamento. I valori possono essere impostati secondo le esigenze.



IMPOSTAZIONI DEL PROGRAMMA

Selezione della settimana/giorno

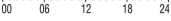

1. Premere il pulsante "P", l'indicatore del giorno mostra il giorno programmato.
2. Premere ripetutamente il pulsante ▲ o ▼ per selezionare il giorno che si desidera programmare. Si può scegliere di programmare: settimana intera (1, 2, 3, 4, 5, 6, 7), settimana lavorativa (1, 2, 3, 4, 5), fine settimana (6, 7) o singoli giorni.

Selezione del programma preimpostato

1. Premere nuovamente il pulsante "P" per impostare il programma.

Numero del programma	Profilo del programma
Programma 1: Temperatura confortevole per tutto il giorno	
Programma 2: Temperatura a risparmio energetico per tutto il giorno	
Programma 3: Combinazione di temperatura confortevole e a risparmio energetico	

Numero del programma	Profilo del programma
Programma 4: Combinazione di temperatura confortevole e a risparmio energetico	
Programma 5: Combinazione di temperatura confortevole e a risparmio energetico	
Programma 6: Combinazione di temperatura confortevole e a risparmio energetico	
Programma 7: Utente	
Programma 8: Utente	
Programma 9: Utente	



I riquadri scuri  indicano le impostazioni della modalità comfort, negli altri casi, viene impostata la modalità di risparmio energetico .

- Utilizzare il pulsante ▲ o ▼ per selezionare uno dei programmi P1–P6. Questi sono preimpostati (non possono essere modificati) e i loro profili sono mostrati nella figura.
- Premere nuovamente il pulsante "P" per confermare il programma selezionato per il giorno/settimana e uscire dalle impostazioni.

Impostazioni del programma utente







- Se è stato selezionato un programma regolabile dall'utente (P7–P9), quando si seleziona il programma, premere il pulsante "P" per passare all'impostazione della modalità di temperatura all'ora selezionata.
- Premere il pulsante ▲ o ▼ per selezionare l'orologio, indicato dall'icona ■ lampeggiante. Utilizzare il pulsante ⚙/☾ per selezionare la modalità comfort o risparmio energetico per l'ora.
- Dopo l'impostazione del profilo per tutto il giorno premere nuovamente il pulsante "P" per confermare il programma selezionato e uscire dalle impostazioni.

Modifica temporanea del programma impostato

Nella modalità normale di regolazione della temperatura con il programma selezionato, premere il pulsante / per commutare l'attuale impostazione della modalità in modalità comfort oppure risparmio. Quando si cambia il programma selezionato in questo modo, l'icona  viene visualizzata insieme all'icona della modalità di controllo selezionata.

Questa impostazione si interrompe automaticamente al successivo cambio di temperatura del programma.

Modifica temporanea dell'impostazione della temperatura

In modalità di regolazione normale della temperatura, si possono sovrascrivere l'impostazione della temperatura corrente premendo il pulsante  o . Quando si modifica la temperatura, la nuova temperatura impostata viene visualizzata dall'icona  e dalle icone  e  spente. Premere un pulsante qualsiasi (tranne  o ) per uscire dalla modalità di impostazione della temperatura. Se non si preme alcun pulsante per 10 secondi, la modalità di impostazione termina automaticamente. Questa impostazione si interrompe automaticamente al successivo cambio di temperatura del programma.

Nota:

Se si desidera utilizzare la modifica manuale della temperatura a lungo termine, si consiglia di farlo con il programma 1 o 2.

Calibrazione della temperatura ambiente







Premere a lungo il pulsante "P", il display visualizza "CAL" e il valore impostato lampeggia.

Premere ripetutamente il pulsante  o  per regolare (da -3,0 °C a 3,0 °C, con incrementi di 0,5 °C).

Premere il pulsante "P" per confermare le impostazioni.

La calibrazione della temperatura ambiente serve, ad esempio, quando si desidera che il termostato visualizzi 20 °C anche se indica 21 °C. In questo caso, il valore di calibrazione viene impostato su -1 °C.







Modalità antigelo

1. Premere contemporaneamente i pulsanti  e  per attivare la modalità antigelo (solo per la modalità riscaldamento). Le icone  e  vengono visualizzate sullo schermo, mentre le icone  e  non vengono visualizzate.
2. Premere un pulsante qualsiasi (tranne ) per uscire dalla modalità antigelo.
3. La temperatura preimpostata per questa modalità è di 7 °C.

Impostazioni dei parametri OpenTherm

Valido solo in modalità di riscaldamento.

1. Premere a lungo il pulsante , per accedere alle impostazioni dei parametri OpenTherm. Nell'angolo sinistro del display compare 01 e al centro viene visualizzato

- lizzata la temperatura dell'acqua della caldaia OpenTherm (se il termostato non raggiunge questa temperatura, viene visualizzato "---").
2. Premere il pulsante , nell'angolo sinistro del display compare 02 e al centro viene visualizzata la temperatura dell'acqua che torna indietro nella caldaia (se il termostato non raggiunge questa temperatura, viene visualizzato "---").
 3. Premere il pulsante , nell'angolo sinistro del display compare 03 e al centro viene visualizzata la temperatura dell'acqua calda (se il termostato non raggiunge questa temperatura, viene visualizzato "---").
 4. Premere il pulsante  per accedere alle impostazioni di commutazione del valore di controllo limite desiderato. Nell'angolo sinistro del display compare 04 e al centro lampeggia "OFF" (spento). Utilizzare i pulsanti ▲ e ▼ per impostare ON/OFF (acceso/spento).
 5. Se si è impostato ON (acceso) nel passaggio precedente, premere il pulsante  per accedere all'impostazione del controllo del limite massimo. Nell'angolo sinistro del display compare "05" e al centro viene visualizzata la temperatura, che può essere impostata con ▲ e ▼ (da 30 °C a 80 °C con incrementi di 1 °C).
 6. Premere il pulsante  per accedere alle impostazioni di commutazione dell'acqua calda. Nell'angolo sinistro del display compare "06" e al centro lampeggia "OFF" (spento). Utilizzare i pulsanti ▲ e ▼ per impostare ON/OFF (acceso/spento).
 7. Se si è impostato "ON" (acceso) nel passaggio precedente, premere il pulsante  per accedere all'impostazione della temperatura dell'acqua molto calda. Nell'angolo sinistro del display si accende "07" e al centro viene visualizzata la temperatura, che può essere impostata con ▲ e ▼ (da 25 °C a 65 °C con incrementi di 1 °C).
 8. Premere il pulsante  per accedere alle impostazioni di commutazione dei comandi. Nell'angolo sinistro del display compare "08" e al centro lampeggia "ON" (acceso). Utilizzare i pulsanti ▲ e ▼ per impostare ON/OFF (acceso/spento).
 9. Premere il pulsante "P" per confermare le impostazioni.

Indicazione di errore OpenTherm

Se si verifica un guasto alla caldaia OpenTherm, verrà visualizzato il codice di guasto "Exxx", dove "xxx" è un numero da 0 a 255.

Sostituzione delle batterie

Se sul display appare l'icona della batteria, sostituire le batterie:

1. Disattivare l'alimentazione dell'unità ricevente.
2. Rimuovere il coperchio posteriore dell'unità di controllo.
3. Sostituire le batterie originali con batterie alcaline AA da 1,5 V nuove.
4. Rimettere il coperchio posteriore.
5. Premere una volta il pulsante "RESET" e ripristinare l'alimentazione dell'unità ricevente.

Cura e manutenzione

Il prodotto è progettato per funzionare in modo affidabile per molti anni se gestito correttamente. Ecco alcuni suggerimenti per un funzionamento corretto:

- Prima di iniziare a usare con il prodotto, leggere attentamente il manuale d'uso.
- Non esporre il prodotto alla luce solare diretta, al freddo estremo e all'umidità e agli sbalzi di temperatura. Ciò ridurrebbe l'accuratezza del rilevamento.
- Non collocare il prodotto in aree soggette a vibrazioni e urti, che potrebbero danneggiarlo.
- Non esporre il prodotto a pressioni eccessive, urti, polvere, temperature elevate o umidità – questi fattori possono causare malfunzionamenti del prodotto, ridurre la sua durata, provocare danni alla batteria e deformazione delle parti in plastica.
- Non esporre il prodotto a pioggia o gocce e schizzi d'acqua.
- Non collocare sul prodotto alcuna fonte di fiamma libera, ad esempio una candela accesa ecc.
- Non collocare il prodotto in luoghi dove il flusso d'aria è insufficiente.
- Non inserire alcun oggetto nei fori di ventilazione del prodotto.
- Non manomettere i circuiti elettrici interni del prodotto – si rischia di danneggiarlo e di invalidare automaticamente la garanzia.
- Il prodotto deve essere riparato solo da uno specialista qualificato.
- Per la pulizia, utilizzare un panno morbido leggermente inumidito. Non utilizzare solventi o detersivi – potrebbero graffiare le parti in plastica e danneggiare i circuiti elettrici.
- Non immergere il prodotto in acqua o altri liquidi.
- Se il prodotto è danneggiato o difettoso, non cercare di ripararlo in autonomia. Consegnarlo al rivenditore presso il quale è stato è stato per la riparazione.
- Questo apparecchio non è destinato all'uso da parte di persone (compresi i bambini) le cui incapacità fisiche, sensoriali o mentali o la cui mancanza di esperienza o di conoscenze impediscono loro di utilizzare l'apparecchio in modo sicuro, a meno che non siano sorvegliate o istruite sull'uso di questo apparecchio da una persona responsabile della loro sicurezza. È necessario tenere d'occhio i bambini per assicurarsi che non giochino con l'apparecchio.



Non smaltire con i rifiuti domestici. Utilizza punti di raccolta speciali per i rifiuti differenziati. Contatta le autorità locali per informazioni sui punti di raccolta.

■ Se i dispositivi elettronici dovessero essere smaltiti in discarica, le sostanze pericolose potrebbero raggiungere le acque sotterranee e, di conseguenza, la catena alimentare, dove potrebbe influire sulla salute umana.

Con la presente, EMOS spol. s r. o. dichiara che l'apparecchiatura radio tipo P56110T è conforme alla direttiva 2014/53/UE. Il testo completo della dichiarazione di conformità UE è disponibile al seguente indirizzo internet: <http://www.emos.eu/download>.

ES | Termostato inalámbrico

El Termostato P56110T está diseñado para el control de sistemas de calefacción o aire acondicionado. A diferencia de los termostatos de hogar corrientes, el sistema termostático del P56110T dispone de una unidad de control (emisor) separada, conectada con conexión inalámbrica, y una unidad de conmutación (receptor). La unidad de conmutación sirve para la conexión y activación de los sistemas de calefacción/aire acondicionado y la unidad de control portátil sirve para el control y ajustes de las temperaturas. Las dos unidades comunican entre sí mediante una señal de radio. La ventaja de este sistema es su variabilidad y una accesibilidad a la regulación de la temperatura más fácil.

Avisos importantes

- Antes de utilizarlo por primera vez, lea con atención el manual de instrucciones del termostato, así como de la caldera o equipo de aire acondicionado.
- ¡Antes de empezar con la instalación del termostato, desconecte la toma de alimentación!
- ¡Recomendamos que la instalación la realice un trabajador cualificado!
- Durante la instalación, siga la normativa prescrita.

ESPECIFICACIÓN

Carga conmutada: 230 V AC máx.; 16 A para la carga resistiva; 5 A para la carga inductiva

Precisión del reloj: ± 60 segundos/mes

Medición de temperatura: 0 °C hasta 40 °C con una diferencia de 0,1 °C; precisión ± 1 °C en 20 °C

Ajuste de temperatura: 7 °C hasta 30 °C en intervalos de 0,2 °C

Dispersión de la temperatura ajustada: 0,1; 0,2; 0,5; 1 °C

Temperatura de funcionamiento: 0 °C hasta 40 °C

Temperatura de almacenamiento: -10 °C hasta 60 °C

Conexión de las unidades: mediante la señal de radio de 868 MHz, 25 mW PRA máx.

Capacidad de vinculación: máximo 6 receptores

Alcance de la unidad emisora: hasta 100 m en el espacio libre

Alimentación:

Unidad de control (emisor): 2 pilas de 1,5 V tipo AA (LR6)

Unidad de conmutación (receptor): 230 V AC/50 Hz

Medidas y peso:

Unidad de control: 23 × 97 × 122 mm; 143 g

Unidad de conmutación: 37 × 115 × 91 mm; 150 g

Unidad de control (portátil)

(ver figura 1)

- | | |
|---|--|
| 1 – día de la semana | 12 – temperatura ajustada |
| 2 – visualización del reloj | 13 – indicación de la congelación |
| 3 – modo confort | 14 – icono de funcionamiento |
| 4 – modo económico | 15 – indicador del estado de las pilas |
| 5 – control manual | 16 – visualización de la temperatura ambiente actual |
| 6 – selección de los programas | 17 – visualización del perfil del día |
| 7 – funcionamiento de confort/económico | 18 – botón "HACIA ABAJO" |
| 8 – botón "HACIA ARRIBA" | 19 – ajustes de temperatura |
| 9 – ajustes de hora | 20 – retroiluminación de la pantalla |
| 10 – ajustes de programa | 21 – RESET del equipo |
| 11 – icono de la comunicación inalámbrica | |

Cómo quitar la tapa trasera de la unidad de control

(ver figura 2)

1. Con un destornillador apriete y aguante el bloqueo interior.
2. Quite la tapa delantera.

Unidad de conmutación

(ver figura 3)

- 1 – interruptor principal
- 2 – botón de vinculación
- 3 – indicadores LED

Indicadores LED (diodos)

- El LED azul indica la alimentación de la unidad de conmutación de la red de alimentación 230 V AC. Si la unidad no está conectada a la toma de alimentación o si el interruptor principal está en la posición de apagado (OFF), el indicador LED azul no se ilumina.
- El LED rojo está encendido durante el período de activación del sistema de calefacción/aire acondicionado.

Interruptor principal

Si el sistema de calefacción/aire acondicionado no se utiliza durante un tiempo más largo, recomendamos apagar la unidad de conmutación (poner el interruptor principal en la posición OFF).

INSTALACIÓN

Vinculación de la unidad de control con la unidad de conmutación

La vinculación permite la transmisión de información entre la unidad de control y la de conmutación.

Para ajustarla se utiliza la vinculación automática ("self-learning") mediante el botón "ID".

Advertencia: ¡En caso de vincular dos o más receptores, hay que activar el modo de vinculación en todos los receptores a la vez!

1. Inserte 2 pilas de 1,5 V AA en la unidad de control (al insertarlas preste atención a la polaridad correcta de las pilas). Utilice solo pilas alcalinas, no pilas recargables.
2. Conecte correctamente la unidad de conmutación a la toma de alimentación y pulse prolongadamente el botón "ID". El LED rojo superior empezará a parpadear. En los 10 segundos siguientes pulse prolongadamente el botón de la retroiluminación de la pantalla () en la unidad de control.

Se realizará la vinculación automática de las dos unidades y se mostrará el icono

•)). El diodo LED rojo en la unidad de conmutación dejará de parpadear y se apagará.

Si la vinculación de las dos unidades no se realiza, el icono •)) parpadeará.

Pruebas de la comunicación inalámbrica entre las unidades

1. Con el botón ▲ seleccione el valor de la temperatura unos grados más alto que la temperatura ambiente actual.
2. Espere unos 10 segundos o confirme pulsando el botón ↘.
3. Se enciende el diodo LED rojo en la unidad de conmutación.
4. Si el diodo LED no se enciende, mueva la unidad de control más cerca de la unidad de conmutación. Pulse el botón ▼ para ajustar el valor de tal manera, que sea más bajo que la temperatura ambiente – el receptor se tiene que apagar.
5. Repita los pasos 1 hasta 4.

El alcance entre la unidad de control y la unidad de conmutación es de 100 m máximo en el espacio abierto. En los espacios interiores el alcance puede disminuir por motivos de bloqueo de la señal por las paredes u otros obstáculos.

6. Tras haber realizado la prueba pulse el botón "RESET".

Borrar la memoria (código) de las unidades vinculadas

Si necesita borrar el código de vinculación entre la unidad de control y la de conmutación, siga las siguientes instrucciones. Pulse de manera prolongada el botón "ID" en la unidad de conmutación. El LED rojo empieza a parpadear. En los 10 segundos siguientes vuelva a pulsar brevemente el botón "ID". El LED rojo dejará de parpadear y se apagará. El código de vinculación se ha borrado.

Cambio del termostato original

ADVERTENCIA: Antes de cambiar el termostato desconecte el sistema de calefacción/ aire acondicionado de la toma de alimentación principal de su hogar. Puede prevenir posibles accidentes por descarga eléctrica. Antes de desconectar los cables conductores, lea con atención las siguientes instrucciones.

1. Apague el termostato original y quite la cubierta del termostato.
2. Desatornille el termostato de la placa de la pared.
3. Desatornille la placa trasera del termostato de la pared. Aleje la placa trasera a una pequeña distancia de la pared, de momento sin desconectar ningún cable.

Identificación de los cables

1. Identifique y desconecte cada cable.
2. Asegure los cables para que no se puedan arrancar.
3. Si el espacio detrás del termostato es demasiado grande, impida la entrada de aire con una espuma aislante. Así evitará una medición incorrecta de la temperatura.

Ubicación del termostato

El lugar donde esté ubicado el termostato (la unidad de control) influye notablemente en su funcionamiento. Colóquelo en la habitación donde los miembros de la familia pasen más tiempo. Elija un lugar, idealmente en una pared interior, donde el aire circule con libertad y sin exposición a la luz solar directa. No instale el termostato cerca de las fuentes de calor (televisores, radiadores, neveras) o cerca de las puertas (debido a impactos frecuentes). Si no cumple estas recomendaciones, la temperatura de la habitación no se regulará correctamente.

Montaje de la unidad de conmutación en la pared

1. Quite la parte trasera de la cubierta de la unidad de control.
2. Marque la posición de los agujeros.
3. Con un taladro haga dos agujeros, inserte en ellos con cuidado los tacos de plástico y con dos tornillos fije la parte trasera de la cubierta de la unidad de control.
4. Conecte los cables a los bornes marcados según el esquema de conexión.
5. Para terminar la instalación coloque la unidad de control en la parte trasera de la cubierta.

Esquema de conexión

El termostato P56110T se puede utilizar con cualquier sistema de calefacción o aire acondicionado de una fase.

NO – contacto conmutado

COM – contacto del interruptor

L – conexión de alimentación 230 V AC

N – cable neutro

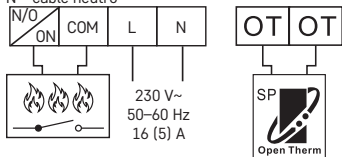

Esquema de conexión de la bomba/válvula motorizada

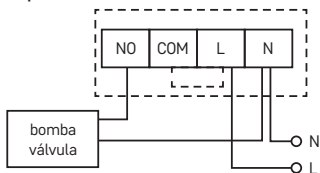

Esquema de conexión del suelo radiante

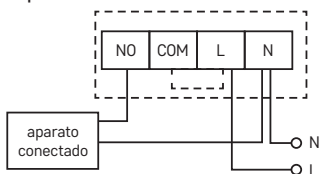

Esquema de conexión de la caldera (conmutación sin voltaje)

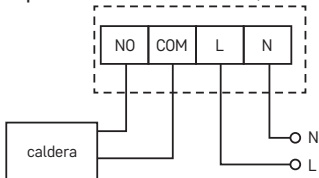

- El conector de cables preinstalado entre COM y L no estará conectado.

Esquema de conexión OpenTherm

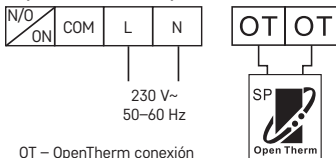

OT – OpenTherm conexión

Montaje de la unidad de control (si no quiere aprovechar su movilidad)

1. Quite la parte trasera de la cubierta de la unidad de control.
2. Marque la posición de los agujeros para la cubierta trasera.
3. Con un taladro haga dos agujeros y con cuidado inserte en ellos los tacos de plástico. Anivele los tacos con la pared.
4. Asegure fijando la parte trasera de la cubierta de la unidad de control con dos tornillos.
5. Para terminar la instalación coloque la unidad de control en la parte trasera de la cubierta.

Selección del sistema de calefacción/aire acondicionado

1. Quite la cubierta trasera de la unidad de control – en la placa de circuito impreso se encuentran 3 conmutadores DIP. Estos tres conmutadores se utilizan para ajustar la dispersión de la temperatura y el cambio entre el sistema de calefacción/ aire acondicionado.
2. Ajuste el conmutador DIP (posición 3) en función de su selección del sistema de calefacción o aire acondicionado, como se muestra en la siguiente figura.

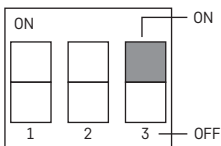

ON – calefacción
 OFF – aire acondicionado

Selección de la dispersión de temperatura

La dispersión (histéresis) es la diferencia térmica entre la temperatura de encendido y la temperatura de apagado. Por ejemplo, si ajusta la temperatura en el sistema de calefacción a 20 °C y la dispersión a 0,2 °C, el termostato empezará a trabajar cuando la temperatura del ambiente baje a 19,8 °C y se apagará cuando la temperatura alcance los 20,2 °C. Ajuste los conmutadores DIP (posición 1 y 2) según su selección de la dispersión de la temperatura, como se muestra en la siguiente figura.

1	2	Span
ON	ON	0,1 °C
OFF	ON	0,2 °C
ON	OFF	0,5 °C
OFF	OFF	1,0 °C

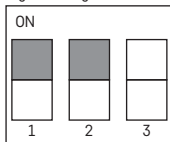















Inserción de pilas

Para la alimentación del termostato P56110T se necesitan dos pilas de 1,5 V del tipo AA.

1. Inserte dos pilas AA en el compartimento para las pilas ubicado dentro de la unidad de control, siguiendo la polaridad indicada. Utilice solo pilas alcalinas de 1,5V. No utilice pilas recargables de 1,2V (por motivos de voltaje inferior). En la primera puesta en marcha la pantalla tiene que mostrar la hora y la temperatura ambiente.
2. Si la pantalla indica otros datos, pulse ligeramente el botón "RESET". Para ello puede usar un objeto fino y recto, como por ejemplo un clip desdoblado.
3. Tras insertar las pilas, vuelva a colocar la cubierta trasera.
4. Antes de encender el interruptor principal de la unidad de conmutación, pulse una vez el botón "RESET". El termostato está preparado para el uso.

Advertencia: ¡Tras insertar las pilas, el emisor necesita hasta aproximadamente 30 minutos para estabilizar los parámetros!

Ajuste de hora/día









1. Pulse el botón  para ajustar el día y hora. Indicador del día (número 1 – lunes hasta 7 – domingo) parpadea.
2. Con el botón  o  ajuste el orden correcto del día actual.
3. Pulse el botón  y con el botón  o  ajuste la hora. Manteniendo pulsado los botones  o  seleccionará más rápido.
4. Pulse el botón  y con el botón  o  ajuste los minutos. Manteniendo pulsados los botones  o  seleccionará más rápido.
5. Con el botón  confirme los ajustes.

Si dentro de 10 segundos no pulsa ningún botón, el modo de los ajustes finalizará automáticamente.

Retroiluminación de la pantalla

Pulsando el botón  activará la retroiluminación de la pantalla. Si dentro de 10 segundos no pulsa ningún botón, la retroiluminación se apagará.

Ajuste de la temperatura deseada



1. Pulse el botón AJUSTES DE TEMPERATURA  para cambiar al modo de ajustes de temperatura.
2. Pulse repetidamente el botón  /  para cambiar entre el ajuste del modo de temperatura económico (icono ) y modo confort (icono ).
3. Con el botón  o  seleccione las dos temperaturas en incrementos de 0,2 °C.
4. Con el botón AJUSTES DE TEMPERATURA  guarde los ajustes.

Si dentro de 10 segundos no pulsa ningún botón, el modo de los ajustes finalizará automáticamente.

La preselección de la temperatura confort es de 21 °C para el sistema de calefacción y 23 °C para el aire acondicionado. La preselección de la temperatura económica es de 18 °C para el sistema de calefacción y 26 °C para el aire acondicionado. Puede ajustar los valores según su necesidad.





AJUSTES DEL PROGRAMA



Selección de la semana/ del día

1. Pulse la tecla "P", el indicador del día muestra el día que está programando.
2. Pulsando repetidamente los botones  o  seleccione el día que quiere programar. Para programar puede seleccionar: semana entera (1, 2, 3, 4, 5, 6, 7), semana laboral (1, 2, 3, 4, 5), fin de semana (6, 7) o días sueltos.

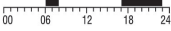
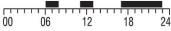
Ajustes del programa preseleccionado

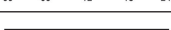
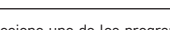
1. Para la selección del programa vuelva a pulsar el botón "P".



Número de programa	Perfil de programa
Programa 1: Temperatura confort del día entero	
Programa 2: Temperatura económica del día entero	
Programa 3: Combinación de la temperatura confort y económica	
Programa 4: Combinación de la temperatura confort y económica	
Programa 5: Combinación de la temperatura confort y económica	
Programa 6: Combinación de la temperatura confort y económica	
Programa 7: De usuario	
Programa 8: De usuario	
Programa 9: De usuario	

Los segmentos oscuros  indican la selección del modo confort, en los demás casos está seleccionado el modo económico .



- Con el botón ▲ o ▼ seleccione uno de los programas P1–P6. Estos programas están preseleccionados (no se pueden modificar) y sus perfiles se representan en la figura.
- Volviendo a pulsar el botón "P" confirmará el programa seleccionado para el día/semana y saldrá de los ajustes.

Ajustes de usuario del programa

- Si en los ajustes del programa selecciona un programa con opción de ajustes de usuario (P7–P9), pulse el botón "P" para seleccionar el modo de temperatura en el tiempo elegido.



2. Pulse el botón ▲ o ▼ para la selección de la hora. Se indica con el icono ■ parpadeando. Con el botón / seleccione el modo confort o económico para la hora elegida.
3. Tras ajustar el perfil de todo el día, pulsando el botón "P" confirmará el programa seleccionado y saldrá de los ajustes.

Cambio temporal del programa seleccionado

En el modo estándar de control de temperatura por un programa seleccionado, puede cambiar de los ajustes de modo actuales al modo confort o económico pulsando el botón /. Con este tipo de cambio del programa seleccionado se muestra, junto con el icono del modo de control seleccionado, también el icono .

Este ajuste se interrumpirá automáticamente con el siguiente cambio de temperatura del programa.

Cambio temporal de los ajustes de temperatura

En el modo estándar del control de temperatura por un programa seleccionado, puede cambiar el ajuste de temperatura actual pulsando el botón ▲ o ▼. Durante el cambio de temperatura se muestra la temperatura nueva ajustada, con el icono , y los iconos  y  están apagados. Pulsando cualquier botón (excepto los botones ▲ o ▼) cancelará el modo de ajustes de temperatura. Si dentro de 10 segundos no pulsa ningún botón, el modo de los ajustes finalizará automáticamente. Este ajuste se interrumpirá automáticamente con el siguiente cambio de temperatura del programa.

Nota:

Si quiere utilizar el cambio de temperatura manual a largo plazo, le recomendamos realizarlo en el programa número 1 o 2.

Calibración de la temperatura ambiente





Pulse de manera prolongada el botón "P", en la pantalla se mostrará "CAL" y el valor ajustado parpadeará.

Pulse repetidamente el botón ▲ o ▼ para los ajustes (-3,0 °C hasta 3,0 °C, en incrementos de 0,5 °C).

Pulse el botón "P" para confirmar los ajustes.



















La calibración de la temperatura ambiente se utiliza, por ejemplo, en casos cuando el termostato indica 21 °C pero queremos que indique 20 °C. En este caso el valor de la calibración está ajustado a -1 °C.

Modo anticongelante

1. Pulsando a la vez los botones ▲ y ▼ activará el modo anticongelante (solo para el modo de calefacción). En la pantalla se mostrarán los iconos  y , los iconos  y  no se mostrarán.
2. Pulsando cualquier botón (excepto ) finalizará el modo anticongelante.
3. La temperatura preseleccionada para este modo es de 7 °C.

Ajustes de los parámetros OpenTherm

Válido solo en el modo de calefacción.

1. Pulse de manera prolongada el botón , entrará en los ajustes de los parámetros OpenTherm. En la esquina izquierda de la pantalla se mostrará "01" y en el centro se muestra la temperatura del agua de la caldera OpenTherm (si el termostato no llega a esta temperatura, se mostrará "---").
2. Pulse el botón , en la esquina izquierda de la pantalla se mostrará "02" y en el centro se muestra la temperatura del agua que vuelve a la caldera (si el termostato no llega a esta temperatura, se mostrará "---").
3. Pulse el botón , en la esquina izquierda de la pantalla se mostrará "03" y en el centro se muestra la temperatura del agua caliente (si el termostato no llega a esta temperatura, se mostrará "---").
4. Pulsando el botón , entrará en los ajustes de conmutación del valor deseado del control de límite. En la esquina izquierda de la pantalla se muestra "04" y en el centro empieza a parpadear "OFF" (apagado). Para seleccionar ON/OFF (encendido/apagado) utilice los botones  y .
5. Si en el paso anterior haya seleccionado ON (encendido), pulsando el botón , entrará en los ajustes del valor máximo del control de límite. En la esquina izquierda de la pantalla se mostrará "05" y en el centro se muestra la temperatura que puede ajustar con los botones  y  (30 °C hasta 80 °C, en incrementos de 1 °C).
6. Pulsando el botón , entrará en los ajustes de la conmutación del agua caliente. En la esquina izquierda de la pantalla se muestra "06" y en el centro empieza a parpadear "OFF" (apagado). Para seleccionar ON/OFF (encendido/apagado) utilice los botones  y .
7. Si en el paso anterior haya seleccionado ON (encendido), pulsando el botón , entrará en los ajustes de la temperatura del agua caliente. En la esquina izquierda de la pantalla se mostrará "07" y en el centro se muestra la temperatura que puede con los botones  y  (25 °C hasta 65 °C, en incrementos de 1 °C).
8. Pulsando el botón , entrará en los ajustes de la conmutación del control. En la esquina izquierda de la pantalla se mostrará "08" y en el centro empieza a parpadear "ON" (encendido). Para seleccionar ON/OFF (encendido/apagado) utilice los botones  y .
9. Pulse el botón "P" para confirmar los ajustes.

Indicación de los errores del OpenTherm

En caso de un fallo de la caldera OpenTherm, se mostrará el código de la avería "Exxx", donde "xxx" será un número de 0 a 255.

Cambio de pilas

Si en la pantalla aparece el icono de la pila, cambie las pilas:

1. Desconecte la toma de alimentación de la unidad receptora.

2. Quite la parte trasera de la cubierta de la unidad de control.
3. Sustituya las pilas originales por unas pilas alcalinas nuevas de 1,5 V tipo AA.
4. Vuelva a colocar la cubierta trasera.
5. Pulse una vez el botón "RESET". Después vuelva a conectar la toma de alimentación de la unidad receptora.

Cuidado y mantenimiento

El producto está diseñado para que su vida útil sea larga y fiable si se utiliza de una manera adecuada. Aquí hay algunos consejos para su manipulación correcta:

- Antes de empezar a trabajar con el producto, lea atentamente el manual del usuario.
- No exponga el producto a la radiación solar directa, frío y humedad extrema y cambios bruscos de temperatura. Eso reduciría la exactitud de la medición.
- No instale el producto en lugares predispuestos a vibraciones e impactos: podría dañarlo.
- No exponga el producto a una presión excesiva, impactos, polvo, temperaturas elevadas o humedad: pueden causar un fallo de funcionamiento del producto, disminuir su resistencia energética, dañar las pilas y deformar las piezas de plástico.
- No exponga el producto a la lluvia, humedad, gotas o salpicaduras de agua.
- No coloque encima del producto ninguna fuente de llama abierta como, por ejemplo, velas encendidas etc.
- No coloque el producto en lugares que no estén suficientemente ventilados.
- No introduzca objetos en los agujeros de ventilación del producto.
- No interfiera en los circuitos eléctricos interiores: podría dañarlos, lo que acabaría automáticamente con la validez de la garantía.
- Solo un trabajador cualificado debe realizar la reparación del producto.
- Para la limpieza utilice un paño suave ligeramente húmedo. No utilice disolventes ni detergentes: podrían rayar las piezas de plástico y alterar los circuitos eléctricos.
- No sumerja el producto en el agua ni en otros líquidos.
- Si el producto sufre daños o fallos, no lo repare por su cuenta. Entréguelo para reparar en la tienda donde lo haya comprado.
- Este producto no está destinado para que lo utilicen personas (niños incluidos) cuya capacidad física, sensorial o mental o su experiencia o conocimientos no sean suficientes para utilizar el aparato de forma segura, si no lo hacen bajo supervisión o si una persona responsable de su seguridad no les haya dado instrucciones sobre el uso adecuado del aparato. Es necesario vigilar que los niños no jueguen con el aparato.



No las elimine con la basura doméstica. Utilice puntos de recolección especiales para los residuos clasificados. Póngase en contacto con las autoridades locales para obtener información sobre los puntos de recogida. Si los dispositivos electrónicos se eliminan en un vertedero, las sustancias peligrosas pueden llegar

a las aguas subterráneas y, por consiguiente, a los alimentos en la cadena, donde podría afectar a la salud humana.

Por la presente, EMOS spol. s r. o. declara que el equipo de radio tipo P56110T cumple con la Directiva 2014/53/EU. El texto completo de la declaración de conformidad de la UE está disponible en la siguiente dirección de Internet: <http://www.emos.eu/download>.

NL | Draadloze thermostaat

Het thermostaat P56110T is bedoeld voor het bedienen van verwarmings- en klimaatregelingsystemen. In tegenstelling tot conventionele huisthermostaten heeft het thermostaatsysteem P56110T een afzonderlijke en draadloos verbonden regeleenheid (zender) en een schakeleenheid (ontvanger). De schakeleenheid wordt gebruikt om verwarmings- en airconditioningsystemen aan te sluiten en te schakelen en de draagbare regeleenheid wordt gebruikt om temperaturen te bedienen en in te stellen. De eenheden communiceren met elkaar via radiosignalen. Het voordeel van het systeem is de variabiliteit en de gemakkelijke beschikbaarheid van de temperatuurregeling.

Belangrijke informatie

- Alvorens het toestel eerste keer te gebruiken lees aandachtig deze bedieningshandleiding voor de thermostaat, maar ook voor de ketel en de klimaatregelingsapparatuur.
- Voordat u de thermostaat installeert, moet u de stroomtoevoer uitschakelen!
- Wij raden aan de installatie te laten uitvoeren door gekwalificeerd personeel!
- Neem bij de installatie de voorgeschreven normen in acht.

SPECIFICATIE

Schakelbelasting: max. 230 V AC; 16 A voor resistieve belasting; 5 A voor inductieve belasting

Kloknaauwkeurigheid: ±60 seconden/maand

Temperatuurmeting: 0 °C tot 40 °C met resolutie van 0,1 °C; nauwkeurigheid ±1 °C bij 20 °C

Temperatuurinstelling: 7 °C tot 30 °C in stappen van 0,2 °C

Spreading van de ingestelde temperatuur: 0,1; 0,2; 0,5; 1 °C

Bedrijfstemperatuur: 0 °C tot 40 °C

Opslagtemperatuur: -10 °C tot 60 °C

Aansluiten van de eenheden: via radiosignaal 868 MHz, 25 mW e.r.p. max.

Koppelcapaciteit: maximaal 6 ontvangers

Bereik van de uitzendeenheid: tot 100 m in de vrije ruimte

Voeding:

Bedieningseenheid (zender) 2× 1,5 V batterij type AA (LR6)

Schakeleenheid (ontvanger) 230 V AC/50 Hz

Maten en gewicht:

Bedieningseenheid: 23 × 97 × 122 mm; 143 g

Schakeleenheid: 37 × 115 × 91 mm; 150 g

Bedieningseenheid (verplaatsbaar)

(zie afb. 1)

- | | |
|--|--|
| 1 – dag van de week; | 12 – ingestelde temperatuur |
| 2 – weergave van uren | 13 – ijzelindicatie |
| 3 – comfortmodus | 14 – bedieningsicoon |
| 4 – spaarmodus | 15 – indicatie van de batterijstatus |
| 5 – handbediening | 16 – weergave van de huidige kamer-temperatuur |
| 6 – voorinstelling van programma's | 17 – dagprofielweergave |
| 7 – comfort/spaarmodus | 18 – toets "OMLAAG" toets |
| 8 – toets „OPWAARTS“ | 19 – temperatuurinstelling |
| 9 – tijdstelling | 20 – achtergrondverlichting van de display |
| 10 – programma-instelling | 21 – RESET van het apparaat |
| 11 – icoon voor draadloze communicatie | |

Verwijderen van het achterdeksel van de geleenheid

(zie afb. 2)

1. Druk op het binnenste slot en houd het vast met een schroevendraaier.
2. Verwijder het voordeksel.

Schakeleenheid

(zie afb. 3)

- 1 – hoofdschakelaar
- 2 – koppelingstoets
- 3 – LED-indicatoren

LED-indicatoren (diodes)

- De blauwe LED geeft aan dat de schakeleenheid gevoed wordt door het 230 V AC elektriciteitsnet. Als het toestel niet is aangesloten op de stroomvoorziening of als de hoofdschakelaar staat in de uit-stand (OFF), brandt de blauwe LED-indicator niet.
- De rode LED brandt terwijl de verwarmings-/ airconditioningsunit is ingeschakeld.

Hoofdschakelaar

Als het verwarmings-/ airconditioningsysteem gedurende langere tijd niet wordt gebruikt, raden wij aan de schakeleenheid uit te schakelen (hoofdschakelaar in de stand OFF schakelen).

INSTALLATIE

Koppelen van de regeleenheid aan de schakeleenheid

Koppeling maakt de overdracht van informatie tussen de regeleenheid en de schakeleenheid mogelijk.

De automatische koppeling ("zelflerend") wordt gebruikt om in te stellen met de toets "ID".

Waarschuwing: Wanneer u twee of meer ontvangers koppelt, moet de koppelingsmodus voor alle ontvangers tegelijk worden geactiveerd!

1. Plaats 2x 1,5 V AA-batterijen in de regeleenheid (let er bij het plaatsen op dat de batterijen de juiste polariteit hebben). Gebruik alleen alkalinebatterijen, geen oplaadbare batterijen.
2. Sluit de schakeleenheid correct aan op de stroombron en druk lang op de toets "ID"; de bovenste rode LED begint te knipperen.
Druk binnen 10 seconden lang op de toets voor achtergrondverlichting van het display (☀️) op de regeleenheid.

De twee toestellen worden automatisch gekoppeld, de icoon ●)) verschijnt. De rode LED op de schakeleenheid stopt met knipperen en gaat uit.

Als de twee apparaten niet gekoppeld worden, gaat de icoon ●)) knipperen.

Testen van de draadloze communicatie tussen de toestellen

1. Gebruik de toets ▲ om een temperatuurwaarde te kiezen die enkele graden hoger ligt dan de huidige kamertemperatuur.
2. Wacht ongeveer 10 seconden of bevestig door te drukken op de toets ↘.
3. De rode LED op de schakeleenheid licht op.
4. Indien de LED niet oplicht, verplaats de regeleenheid dan dichterbij de schakeleenheid. Druk op de toets ▼ om de waarde in te stellen op een lagere temperatuur dan de kamertemperatuur – de ontvanger moet worden uitgeschakeld.
5. Herhaal de stappen 1 tot en met 4.
Het bereik tussen de regel en de schakeleenheid bedraagt maximaal 100 m in een open ruimte. In binnenruimtes kan het bereik kleiner zijn door blokkering van het signaal door muren en andere obstructies.
6. Druk na het testen op de toets "RESET".

Wissen van het geheugen (de code) van gekoppelde eenheden

Als u de koppelingscode tussen de regeleenheid en de schakeleenheid moet wissen, volgt u de onderstaande instructies. Druk lang op de toets "ID" op de schakeleenheid, de rode LED begint te knipperen. Druk binnen 10 seconden nogmaals kort op de toets "ID". De rode LED stopt met knipperen en gaat uit. De koppelingscode wordt gewist.

Vervanging van de originele thermostaat

WAARSCHUWING: Voordat u de thermostaat vervangt, koppelt u het verwarmings-/ airconditioningssysteem los van de hoofdbron van de el. spanning in uw woning. Dit voorkomt mogelijke elektrische schokken. Lees de volgende instructies zorgvuldig door voordat u de kabels loskoppelt.

1. Schakel de originele thermostaat uit en verwijder het thermostaatdeksel.
2. Schroef de thermostaat los van de muurplaat.
3. Schroef de verbindende achterplaat van de thermostaat los van de muur. Verwijder de achterplaat een klein stukje van de muur, maar maak nog geen draden los.

Markering van de draden

1. Identificeer elke draad en maak hem los.
2. Beveilig de draden tegen uittrekken.
3. Voorkom dat er lucht door het isolatieschuim kan dringen als de ruimte achter de thermostaat te groot is. Dit voorkomt een onjuiste temperatuurmeting.

Het plaatsen van de thermostaat

De plaats van de thermostaat (bedieningseenheid) is van grote invloed op de werking ervan. Plaats hem in de kamer waar de familieleden het vaakst aanwezig zijn. Kies de plek, bij voorkeur op een binnenmuur waar de lucht vrij kan circuleren en waar direct zonlicht de kamer niet bereikt. Plaats de thermostaat niet in de buurt van warmtebronnen (TV's, radiatoren, koelkasten) of in de buurt van deuren (in verband met frequente schokken). Als u deze aanbevelingen niet opvolgt, zal de kamer niet goed op temperatuur blijven.

Bevestiging van de schakeleenheid aan de muur

1. Verwijder de achterkant van het deksel van de schakeleenheid.
2. Markeer de posities van de gaten.
3. Boor twee gaten, steek de plastic deuvels voorzichtig in de gaten en bevestig de achterkant van het deksel van de schakeleenheid met twee schroeven.
4. Sluit de draden aan op de gemarkeerde klemmen volgens het aansluitschema.
5. Voltooi de installatie door de schakeleenheid te monteren op het bevestigde achterdeel van het deksel.

Aansluitschema

De thermostaat P56110T kan worden gebruikt met elk eenfasig verwarmings- of airconditioningsysteem.

NO – geschakeld contact

COM – contact van de schakelaar

L – 230 V AC stroomaansluiting

N – nuldraad

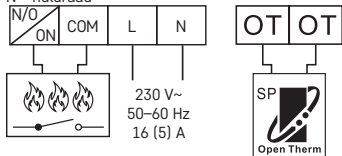

Aansluitschema pomp/gemotoriseerde klep

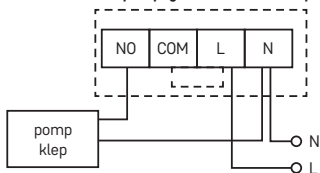

Aansluitingsschema van de vloerverwarming

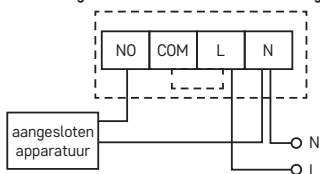

Aansluitschema voor de boiler (spanningsvrij schakelen)

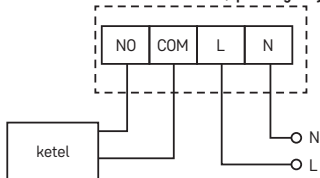

- De voorgeïnstalleerde draadverbinding tussen COM en L zal niet worden aangesloten.

schema voor de OpenTherm-aansluiting

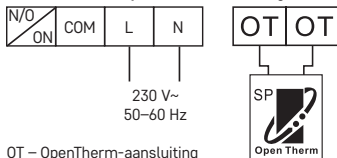

OT – OpenTherm-aansluiting

Installatie van de regelenheid (indien u de mobiliteit van de eenheid niet wenst te gebruiken)

1. Verwijder het achterdeksel van de regelenheid.
2. Markeer de posities van de gaten voor het achterdeksel.
3. Boor twee gaten en steek de plastic deuvels voorzichtig in de gaten en lijn ze uit met de muur.
4. Zet het achterdeksel van de regelenheid vast met twee schroeven.
5. Voltooi de installatie door de schakeleenheid te monteren op het bevestigde achterdeel van het deksel.

Keuze van het verwarmings-/ airconditioningsysteem

1. Verwijder het achterdeksel van de regelenheid – er bevinden zich 3 DIP-schakelaars op de printplaat. Deze 3 schakelaars worden gebruikt om de temperatuurspreiding in te stellen en het verwarmings-/ airconditioningsysteem te schakelen.
2. Stel de DIP-schakelaar (stand 3) in afhankelijk van uw keuze van het verwarmings- of airconditioningsysteem, zoals aangegeven in de volgende illustratie.

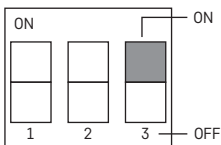

ON – verwarming
 OFF – airconditioning

Selectie van de temperatuurspreiding

Spreiding (hysteresis) is het temperatuurverschil tussen de temperatuur bij inschakeling en uitschakeling. Als u de temperatuur in het verwarmingsregime bijvoorbeeld instelt op 20 °C en de spreiding op 0,2 °C, zal de thermostaat beginnen te werken wanneer de kamertemperatuur daalt tot 19,8 °C en uitschakelen wanneer de temperatuur 20,2 °C bereikt. Stel de DIP-schakelaars (standen 1 en 2) in overeenkomstig uw keuze van temperatuurspreiding zoals aangegeven in de volgende afbeelding.

1	2	Span
ON	ON	0,1 °C
OFF	ON	0,2 °C
ON	OFF	0,5 °C
OFF	OFF	1,0 °C

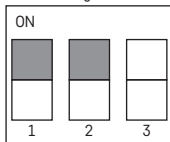















Installatie van de batterijen

Twee 1,5 V, type AA batterijen worden meegeleverd om de thermostaat P56110T te voorzien van stroom.

1. Plaats de twee AA-batterijen volgens de aangegeven polariteit in het batterijvak in de regeleenheid. Gebruik alleen 1,5 V alkaline batterijen, gebruik geen 1,2 V oplaadbare batterijen (wegens lagere spanning). Het display moet bij de eerste start de tijd en de kamertemperatuur aangeven.
2. Als er andere waarden op het display verschijnen, druk dan zachtjes op de toets "RESET". Gebruik hiervoor een dun, recht voorwerp, bv. een rechtgetrokken paperclip.
3. Breng na het plaatsen van de batterijen het achterdeksel weer aan.
4. Druk eenmaal op de toets "RESET" alvorens de hoofdschakelaar van de schakeleenheid in te schakelen. De thermostaat is klaar voor gebruik.

Waarschuwing: Na het plaatsen van de batterijen heeft de zender tot ca. 30 minuten nodig om de parameters te stabiliseren!

Uren/dag-instelling









1. Druk op de toets  om de dag en de tijd in te stellen. De dagindicator (nummer 1 – maandag tot 7 – zondag) knippert.
2. Druk op de toets  of  om de juiste volgorde van de huidige dag in te stellen.
3. Druk op de toets  en gebruik de toets  of  om de klok in te stellen. Houd de toetsen  of  ingedrukt om de afstelling te versnellen.
4. Druk op de toets  en gebruik de toets  of  om de minuten in te stellen. Houd de toetsen  of  ingedrukt om de afstelling te versnellen.
5. Druk op de toets  om de instelling te bevestigen.

Als er gedurende 10 seconden geen toets wordt ingedrukt, wordt de afstelmodus automatisch verlaten.

Achtergrondverlichting van de display

Druk op de toets  om de achtergrondverlichting van het display aan te zetten. Als er binnen 10 seconden geen toets wordt ingedrukt, gaat de achtergrondverlichting uit.

Instelling van de benodigde temperatuur



1. Druk op de toets TEMPERAATUURINSTELLING  om over te schakelen naar de modus voor de temperatuurinstelling.
2. Druk herhaaldelijk op de toets  /  om te wisselen tussen de spaartemperatuur (icoon ) en de comfortstand (icoon )
3. Druk op de toets  of  om beide temperaturen in te stellen in stappen van 0,2 °C.
4. Gebruik de toets TEMPERAATUURINSTELLING  om de instelling op te slaan.

Als er gedurende 10 seconden geen toets wordt ingedrukt, wordt de afstelmodus automatisch verlaten.

De comforttemperatuur is vooraf ingesteld op 21 °C voor het verwarmingssysteem en 23 °C voor de airconditioning, de voorinstelling voor de spaartemperatuur is 18 °C voor het verwarmingssysteem en 26 °C voor de airconditioning. De waarden kunnen naar behoefte worden aangepast.

PROGRAMMA-INSTELLING



Week/dag-selectie

1. Druk op de toets "P", de dag indicator toont de geprogrammeerde dag.
2. Druk herhaaldelijk op de toetsen  of  om de dag te selecteren die u wilt programmeren. Voor programmering kan het volgende worden geselecteerd: hele week (1, 2, 3, 4, 5, 6, 7), werkweek (1, 2, 3, 4, 5), weekend (6, 7) of individuele dagen.

Keuze van het vooringestelde programma

1. Druk nogmaals op de toets "P" om het programma in te stellen.

Programmanummer	Programmaprofiel
Programma 1: Comforttemperatuur gedurende de hele dag	
Programma 2: Spaartemperatuur gedurende de hele dag	
Programma 3: Combinatie van comfort en spaartemperatuur	
Programma 4: Combinatie van comfort en spaartemperatuur	
Programma 5: Combinatie van comfort en spaartemperatuur	
Programma 6: Combinatie van comfort en spaartemperatuur	
Programma 7: Voor de gebruiker	
Programma 8: Voor de gebruiker	
Programma 9: Voor de gebruiker	

De donkere vakjes
 geven de comfortstand aan, anders is spaarstand ingesteld

- Gebruik de toets ▲ of ▼ om een van de programma's P1–P6 te kiezen. Deze zijn vooraf ingesteld (kunnen niet worden aangepast) en hun profielen zijn aangegeven in de afbeelding.
- Druk nogmaals op de toets "P" om het gekozen programma voor de dag/week te bevestigen en de instelling te verlaten.

Gebruikersinstelling van het programma

- Als er bij het selecteren van het programma een door de gebruiker instelbaar programma (P7–P9) is geselecteerd, drukt u op de toets "P" om naar de temperatuurmodusinstelling op het geselecteerde tijdstip te gaan.

2. Druk op de toets ▲ of ▼ om het uur te selecteren dat wordt aangegeven door het knipperen van de icoon ■. Druk op de toets ⚙️/☾ om de comfort- of spaarstand voor het betreffende uur te selecteren.
3. Nadat u het profiel voor de hele dag heeft ingesteld, drukt u op de toets "P" om het gekozen programma te bevestigen en de instelling te verlaten.

Tijdelijke wijziging van het ingestelde programma

In de normale modus voor temperatuurregeling met het geselecteerde programma, kan de huidige modusinstelling worden omgeschakeld naar de comfort- of besparingsmodus door te drukken op de toets ⚙️/☾. Wanneer het geselecteerde programma op deze manier wordt gewijzigd, wordt de icoon van de geselecteerde besturingsmodus samen met de icoon 🖐️ van de geselecteerde besturingsmodus weergegeven.

Deze instelling wordt automatisch onderbroken bij de volgende temperatuurwijziging in het programma.

Tijdelijke wijziging van de temperatuurinstelling

In de normale modus voor temperatuurregeling met het geselecteerde programma kan de huidige temperatuurinstelling worden overschreven door te drukken op de toets ▲ ▼. Wanneer de temperatuur wordt gewijzigd, wordt de nieuw ingestelde temperatuur weergegeven met de icoon 🖐️ en met uitgeschakelde iconen ⚙️ en ☾. Door te drukken op een willekeurige toets (behalve de toets ▲ of ▼) verlaat u de temperatuurinstelmodus. Als er gedurende 10 seconden geen toets wordt ingedrukt, wordt de instelmodus automatisch verlaten. Deze instelling wordt automatisch onderbroken bij de volgende temperatuurwijziging in het programma.

Opmerking:

Als u de temperatuur gedurende een lange periode handmatig wilt wijzigen, is het raadzaam dit in programma 1 of 2 te doen.

Kalibratie van de kamertemperatuur

Druk lang op de toets "P", het display zal "CAL" tonen, de ingestelde waarde zal knipperen.

Druk herhaaldelijk op de toets ▲ of toets ▼ om aan te passen (-3,0 °C tot 3,0 °C, in stappen van 0,5 °C).

Druk op de toets "P" om de instelling te bevestigen.

De kamertemperatuur wordt gekalibreerd, bijvoorbeeld als de thermostaat 21 °C aangeeft, maar wij willen dat hij 20 °C aangeeft. In dit geval wordt de kalibratiewaarde ingesteld op -1 °C.

Antivriesmodus

1. Druk tegelijkertijd op de toetsen ▲ en ▼ om de antivriesmodus te activeren (alleen voor de verwarmingsmodus). De iconen ❄️ en 🖐️ verschijnen op het display, de iconen ⚙️ en ☾ worden niet weergegeven.

2. Druk op een willekeurige toets (behalve ) om de antivriesmodus te verlaten.
3. De vooraf ingestelde temperatuur voor deze modus is 7 °C.

Instellen van de OpenTherm-parameters

Alleen geldig in de verwarmingsmodus.

1. Druk lang op de toets  om de OpenTherm-parameterinstellingen te openen. In de linkerhoek van het display wordt "01" weergegeven en in het midden wordt de watertemperatuur in de boiler OpenTherm weergegeven (als de thermostaat deze temperatuur niet haalt, wordt "---" weergegeven).
2. Druk op de toets , in de linkerhoek van het display wordt 02 weergegeven en de temperatuur van het water dat terugkeert naar de boiler wordt weergegeven in het midden (als de thermostaat deze temperatuur niet bereikt, wordt "--" weergegeven).
3. Druk op de toets , in de linkerhoek van het display wordt "03" weergegeven en de temperatuur van het warme water wordt in het midden weergegeven (indien de thermostaat deze temperatuur niet bereikt, wordt "--" weergegeven).
4. Druk op de toets  om de schakelinstelling voor de gewenste waarde van de limietregeling te openen. In de linkerhoek van het display verschijnt "04" en in het midden knippert "OFF". Gebruik de toetsen  en  om de ON/OFF instelling in te stellen.
5. Als u in de vorige stap ON (ingeschakeld) heeft ingesteld, drukt u op de toets  om de instelling voor de maximumwaarde van de limietregeling te openen. In de linkerhoek van het display verschijnt "05" en in het midden wordt de temperatuur weergegeven die u heeft ingesteld met  en  (30 °C tot 80 °C in stappen van 1 °C).
6. Druk op de toets  om toegang te krijgen tot de instelling voor het omschakelen van warm water. In de linkerhoek van het display wordt "06" weergegeven en in het midden knippert "OFF" (uitgeschakeld). Gebruik de toetsen  en  om de ON/OFF instelling in te stellen.
7. Als u in de vorige stap ON (ingeschakeld) heeft ingesteld, drukt u op de toets  om de instelling van de temperatuur van het warme water te openen. In de linkerhoek van het display licht "07" op en de temperatuur die u heeft ingesteld met  en  (25 °C tot 65 °C in stappen van 1 °C) wordt in het midden weergegeven.
8. Druk op de toets  om toegang te krijgen tot de instelling voor het omschakelen van de bediening. In de linkerhoek van het display verschijnt "08" en in het midden knippert "ON" (ingeschakeld). Gebruik de toetsen  en  om de ON/OFF instelling in te stellen.
9. Druk op de toets "" om de instellingen te bevestigen.

Indicatie van een OpenTherm-fout

Als er een fout van de boiler OpenTherm optreedt, zal de foutcode "Exxx" worden weergegeven, waarbij "xxx" een getal is van 0 tot 255.

Vervangen van batterijen

Als de batterijicoon op het scherm verschijnt, vervang dan de batterijen:

1. Schakel de stroom naar de ontvangende eenheid uit.
2. Verwijder het achterdeksel van de regeleenheid.
3. Vervang de originele batterijen door nieuwe 1,5V alkaline AA batterijen.
4. Plaats het achterdeksel terug.
5. Druk eenmaal op de toets "RESET" en herstel dan de stroomtoevoer naar de ontvangende eenheid.

Zorg en onderhoud

Het product is ontworpen om bij de juiste zorg jarenlang betrouwbaar te dienen. Hier zijn enkele tips voor een goede bediening:

- Lees de gebruikershandleiding voordat u met het product gaat werken.
- Stel het product niet bloot aan direct zonlicht, extreme koude, vochtigheid of plotselinge temperatuurschommelingen. Dit zal de nauwkeurigheid van de aflezing verminderen.
- Plaats het product niet op plekken met kans op vibraties en schokken – deze kunnen het product beschadigen.
- Stel het product niet bloot aan bovenmatige druk, schokken, stof, hoge temperatuur of vocht – deze kunnen de functionaliteit van het product aantasten of een korter energetisch uithoudingsvermogen, beschadiging van batterijen en deformatie van de kunststof onderdelen tot gevolg hebben.
- Stel het product niet bloot aan regen of vocht, druipend of spattend water.
- Plaats geen bronnen van open vuur op het product, bijvoorbeeld een brandende kaars of iets dergelijks.
- Plaats het product niet op plaatsen waar niet voldoende luchtstroom is gewaarborgd.
- Schuif geen voorwerpen in de ventilatieopeningen van het product.
- Raak de interne elektrische circuits van het product niet aan – u kunt het product beschadigen en hierdoor automatisch de garantiegedigheid beëindigen.
- Het product mag alleen worden gerepareerd door een gekwalificeerde vakman.
- Maak het product schoon met een licht bevochtigd zacht doekje. Gebruik geen oplos- en schoonmaakmiddelen – deze kunnen krassen op de kunststof delen veroorzaken en elektrische circuits beschadigen.
- Dompel het product niet in water of andere vloeistoffen.
- Als het product beschadigd of defect is, mag u het niet zelf repareren. Breng het voor reparatie naar de winkel waar je het gekocht hebt.

- Dit apparaat is niet bedoeld voor gebruik door personen (inclusief kinderen) die door een lichamelijk, zintuiglijk of geestelijk onvermogen of door een gebrek aan ervaring of kennis niet in staat zijn het apparaat veilig te gebruiken, tenzij zij onder toezicht staan of instructies hebben gekregen van een persoon die verantwoordelijk is voor hun veiligheid. Kinderen moeten onder toezicht staan om ervoor te zorgen dat zij niet met het apparaat spelen.



Deponeer niet bij het huisvuil. Gebruik speciale inzamelpunten voor gesorteerd afval. Neem contact op met de lokale autoriteiten voor informatie over inzamel-
■ punten. Als de elektronische apparaten zouden worden weggegooid op stort-
plaatsen kunnen gevaarlijke stoffen in het grondwater terecht komen en vervolgens in de voedselketen, waar het de menselijke gezondheid kan beïnvloeden.

Hierbij verklaart EMOS spol. s r. o. dat de radioapparatuur van het type P56110T in overeenstemming is met de richtlijn 2014/53/EU. De volledige tekst van de EU-conformiteitsverklaring is beschikbaar op het volgende internetadres: <http://www.emos.eu/download>.

GARANCIJSKA IZJAVA

1. Izjavljamo, da jamčimo za lastnosti in brezhibno delovanje v garancijskem roku.
2. Garancijski rok prične teči z datumom izročitve blaga in velja 24 mesecev.
3. EMOS SI, d.o.o. jamči kupcu, da bo v garancijskem roku na lastne stroške odpravil vse pomanjkljivosti na aparatu zaradi tovarniške napake v materialu ali izdelavi.
4. Za čas popravila se garancijski rok podaljša.
5. Če aparat ni popravljen v roku 45 dni od dneva prijave okvare lahko prizadeta stranka zahteva novega ali vračilo plačanega zneska.
6. Garancija preneha, če je okvara nastala zaradi:
 - nestrokovnega-nepooblaščenega servisa
 - predelave brez odobritve proizvajalca
 - neupoštevanja navodil za uporabo aparata
7. Garancija ne izključuje pravic potrošnika, ki izhajajo iz odgovornosti prodajalca za napake na blagu.
8. Če ni drugače označeno, velja garancija na ozemeljskem območju Republike Slovenije.
9. Proizvajalec zagotavlja proti plačilu popravilo, vzdrževanje blaga, nadomestne dele in prikladne aparate tri leta po poteku garancijskega roka.
10. Naravna obraba aparata je izključena iz garancijske obveznosti. Isto velja tudi za poškodbe zaradi nepravilne uporabe ali preobremenitve.

NAVODILA ZA REKLAMACIJSKI POSTOPEK

Lastnik uveljavlja garancijski zahtevek tako, da ugotovljeno okvaro prijavi pooblašeni delavnici (EMOS SI, d.o.o., Rimska cesta 92, 3311 Šempeter v Savinjski dolini) pisno ali ustno. Kupec je odgovoren, če s prepozno prijavo povzroči škodo na aparatu. Po izteku garancijskega roka preneha pravica do uveljavljanja garancijskega zahtevka. Priložen mora biti potrjen garancijski list z originalnim računom.

EMOS SI, d.o.o. se obvezuje, da bo aparat zamenjal z novim, če ta v tem garancijskem roku ne bi deloval brezhibno.

ZNAMKA: Brezžični termostat

TIP: P56110T

DATUM IZROČITVE BLAGA: _____

Servis: EMOS SI, d.o.o., Rimska cesta 92, 3311 Šempeter v Savinjski dolini, Slovenija
tel: +386 8 205 17 21
e-mail: reklamacije@emos-si.si