

829138

230V / 50Hz~



2x G9 max. 40W

3x



2x



2x



1

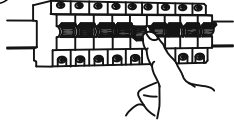

0

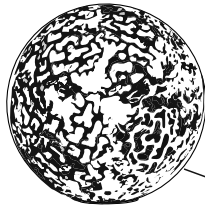

7

E3150005

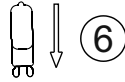

6

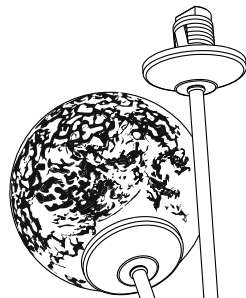

I/O

4

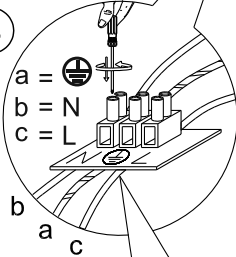

a = +
b = N
c = L

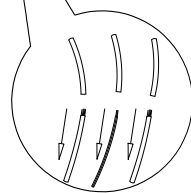

3

5

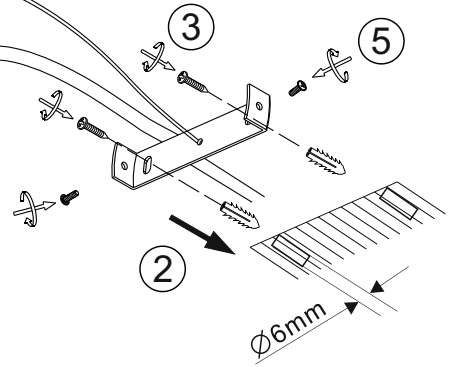

2

Ø6mm

8



I

Paul Neuhaus

Paul Neuhaus GmbH
Olakenweg 36 • 59457 Werl
Germany



- BG Лампите от тази серия са уникални. Поради оригинално ръждавещите единични части може да се стигне до отклонение в цвета.
- CZ Světla této série jsou unikáty. Z důvodu originálně zrezavělých jednotlivých dílů může dojít k odchylkám u barvy.
- D Die Leuchten dieser Serie sind Unikate. Aufgrund der original gerosteten Einzelteile kann es zu Farbabweichungen kommen.
- DK Lamperne i denne serie er unikke. På grund af de originalt rustede enkeltdele kan der forekomme afvigelser i farven.
- E Las lámparas de esta serie son piezas únicas. Pueden existir diferencias de colores basadas en la herrumbre original de cada componente.
- EST Selle seeria valgustid on unikaalsed. Originaalsete roostetanud detailide tõttu võib esineda värvimuutusi.
- F Les lampes de cette série sont des pièces uniques. Des composants oxydés à l'origine peuvent entraîner des variations de couleurs.
- FIN Tämän sarjan valaisimet ovat ainutlaatuisia. Alkuperäisten ruostuneiden komponenttien syystä saattaa esiintyä värimuutoksia.
- GB Each rust piece is original rusted, every piece color is unique and not exactly the same.
- GR Τα φωτιστικά αυτής της σειράς είναι μοναδικά. Λόγω των οξειδωμένων εξαρτημάτων δεν αποκλείονται αποκλίσεις χρώματος.
- H Az ehhez a sorozathoz tartozó lámpák egyedi darabok. Az eredeti korrodált alkarészek miatt színeltérések lehetségesek.
- HR Svjetiljke ove serije su unikati. Zbog originalno zahrđalih pojedinačnih dijelova može doći do odstupanja u boji.
- I Le lampade di questa serie sono oggetti unici. Per via del processo di irrugginamento originale, singoli pezzi potranno presentare variazioni di colore.
- LT Šios serijos lempos yra unikalūs daiktai. Iš pradžių oksiduotas atskiros dalis gali parodyti spalvos pasikeitimą.
- LV Šīs sērijas lampas ir unikāli priekšmeti. To oriģināli oksidētajām atsevišķajām daļām var būt vērojamas krāsas izmaiņas.
- N Lampene i denne serien er unikater. På grunn av de originalt rustne komponentene kan det forekomme avvikelser i fargen.
- NL De lampen van deze serie zijn unieke exemplaren. Op grond van de origineel gecorrodeerde onderdelen kan het tot kleurafwijkingen komen.
- P As luminárias desta Série são peças únicas. Devido à oxidação original de peças individuais, é possível produzir-se variações de cores.
- PL Lampy z tej serii stanowią unikat. Ze względu na oryginalnie rdzewione detale mogą występować odstępstwa w kolorach.
- RO Lămpile din această serie sunt produse unicate. Datorită părților individuale originale ruginite se poate ajunge la diferențe de culoare.
- RUS Светильники данной серии уникальны. Оригинальное корродирование отдельных компонентов может привести к цветовым отклонениям.
- S Alla lampor i denna serie är unika. Eftersom de enskilda delarna är rostiga från början kan färgavvikelser förekomma.
- SK Svetidlá tejto série sú unikáty. Z dôvodu originálne zhrdzavených jednotlivých dielov môže dôjsť k farebným odchýlkam.
- SLO Svetilke te serije so unikati. Zaradi rjavenja posameznih originalnih delov lahko pride do odstopanja v barvah.
- SRB Svetiljke ove serije su unikati. Zbog originalno zarđalih pojedinačnih delova može doći do odstupanja u boji.
- TR Bu serinin aydınlatmaları eşsizdir. Orijinal oksitlenmiş parçalarından dolayı renklerde sapmalar meydana gelebilir.

Paul Neuhaus

Olakenweg 36 · D-59457 Werl